

Thủ tục cấp Giấy phép xây dựng (sử dụng cho nhà ở riêng lẻ)

*** Trình tự thực hiện như sau:**

Bước 1: Công dân gửi 02 bộ hồ sơ đề nghị cấp giấy phép xây dựng trực tiếp tại Bộ phận TN&TKQ của UBND huyện.

- Thành phần hồ sơ gồm:

1. Đơn đề nghị cấp giấy phép xây dựng theo mẫu

2. Bản sao GCN quyền sử dụng đất

3. Hồ sơ thiết kế công trình bao gồm:

+ Bản vẽ mặt bằng công trình trên lô đất tỷ lệ 1/50 - 1/500 kèm theo sơ đồ vị trí công trình;

+ Bản vẽ mặt bằng các tầng, các mặt đứng và mặt cắt chính của công trình tỷ lệ 1/50 - 1/200;

+ Bản vẽ mặt bằng móng tỷ lệ 1/50 - 1/200 và mặt cắt móng tỷ lệ 1/50 kèm theo sơ đồ đấu nối hệ thống thoát nước mưa, xử lý nước thải, cấp nước, cấp điện, thông tin tỷ lệ 1/50 - 1/200.

- Đối với công trình xây chen có tầng hầm, ngoài các tài liệu quy định nêu trên, hồ sơ còn phải bổ sung bản sao văn bản chấp thuận biện pháp thi công móng của chủ đầu tư đảm bảo an toàn cho công trình và công trình lân cận.

- Đối với công trình xây dựng có công trình liền kề phải có bản cam kết của chủ đầu tư bảo đảm an toàn đối với công trình liền kề.

- Thời gian nhận hồ sơ: Trong giờ hành chính từ thứ 2 đến thứ 6 hàng tuần.

Bước 2:

- Trong thời hạn 15 ngày làm việc kể từ ngày nhận được hồ sơ đầy đủ và hợp lệ, Phòng Kinh tế và Hạ tầng có trách nhiệm xem xét, thẩm định và tham mưu UBND huyện cấp Giấy phép xây dựng cho công dân.

- Trường hợp từ chối cấp Giấy phép xây dựng phòng Kinh tế và Hạ tầng phải trả lời bằng văn bản và nêu rõ lý do.

Bước 3: Công dân nhận kết quả tại Bộ phận TN&TKQ của UBND huyện

- Thời gian nhận kết quả: Trong giờ hành chính từ thứ 2 đến thứ 6 hàng tuần

CỘNG HÒA XÃ HỘI CHỦ NGHĨA VIỆT NAM
Độc lập - Tự do - Hạnh phúc

ĐƠN ĐỀ NGHỊ CẤP GIẤY PHÉP XÂY DỰNG NHÀ Ở
(Sử dụng cho nhà ở riêng lẻ đô thị)

Kính gửi:
- UBND huyện Việt Yên
- Phòng Kinh tế và Hạ tầng

1. Tên chủ hộ: Thần Văn Dịp
- Địa chỉ liên hệ: Thôn Hùng Lương I Xã Hùng Thới - Việt Yên - B.G.
- Số nhà: Đường Phường (xã) Hùng Thới
- Tỉnh, thành phố:
- Số điện thoại:
2. Địa điểm xây dựng: Khu đất d. và K.D. D.V. Hùng Thới - Việt Yên - B.G.
- Lô đất số: 22/CL 69 Diện tích 73,09 m².
- Tại: Khu đất d. và K.D. D.V. Hùng Thới - Việt Yên - B.G. (trung)
- Phường (xã) Hùng Thới Quận (huyện) Việt Yên
- Tỉnh, thành phố: Bắc Giang
3. Nội dung đề nghị cấp phép: nhà ở dân dụng
- Cấp công trình: III
- Diện tích xây dựng tầng 1: 73,09 m².
- Tổng diện tích sàn: m² (trong đó ghi rõ diện tích sàn các tầng hầm, tầng trên mặt đất, tầng kỹ thuật, tầng lửng, tum)
-
- Chiều cao công trình: 4,7 m (trong đó ghi rõ chiều cao các tầng hầm, tầng trên mặt đất, tầng lửng, tum)
-
- Số tầng: (trong đó ghi rõ số tầng hầm, tầng trên mặt đất, tầng kỹ thuật, tầng lửng, tum)
..... C. 1. Tầng 1 + tầng hầm
-
4. Đơn vị hoặc người chủ nhiệm thiết kế (nếu có): Công ty C.T.V.X.D & T.M Trần Cường
- Chứng chỉ hành nghề số: do Cấp ngày:
- Địa chỉ:
- Điện thoại:
- Giấy đăng ký doanh nghiệp số (nếu có): cấp ngày
5. Dự kiến thời gian hoàn thành công trình: tháng
6. Cam kết: tôi xin cam đoan làm theo đúng giấy phép được cấp, nếu sai tôi xin hoàn toàn chịu trách nhiệm và bị xử lý theo quy định của pháp luật.

Gửi kèm theo Đơn này các tài liệu:

- 1 -
2 -

..... ngày 27 tháng 5 năm 2019

Người làm đơn
(Ký ghi rõ họ tên)

Dịp
Thần Văn Dịp

II. Thừa đất, nhà ở và tài sản khác gắn liền với đất

1. Thừa đất:

- a. Thừa đất số: 22-CL.69 Từ bản đồ: Quy hoạch đô thị Đình Trám - Sen Hồ
 - b. Địa chỉ thừa đất: Khu đất ở và kinh doanh dịch vụ, xã Hồng Thái, huyện Việt Yên, tỉnh Bắc Giang.
 - c) Diện tích: 73.09 m² Bảng chữ: Bảy ba phẩy không chín mét vuông
 - d) Hình thức sử dụng: Sử dụng chung
 - đ) Mục đích sử dụng đất: Đất ở và kinh doanh dịch vụ.
 - e) Thời hạn sử dụng đất: Lâu dài.
 - g) Nguồn gốc sử dụng đất: Cấp lần 1 - Nhà nước giao đất có thu tiền sử dụng đất.
2. Nhà ở: -/-
3. Công trình xây dựng khác: -/-
4. Rừng sản xuất là rừng trồng: -/-
5. Cây lâu năm: -/-
6. Ghi chú:

- Hộ Ông Thân Văn Dịp: 10.21 m²
- HỘ Ông Thân Văn Nhên: 15.43 m²
- Hộ Bà Nguyễn Thị Tâm: 0.98 m²
- Hộ Bà Nguyễn Thị Bắc: 2.49 m²
- Hộ Ông Thân Thành Long: 14.545 m²
- Hộ Ông Thân Văn Tuy: 0.01 m²
- Hộ Bà Thân Thị Tinh: 17.28 m²
- Hộ Ông Thân Văn Sĩ: 12.14 m²

Số vào sổ cấp GCN: CH 01471
 QĐ số: 388/QĐ-UBND ngày 7/1/2017.
 Số địa chính: Trang /D. Quyển /Đ1.

Việt Yên ngày 7 tháng 4 năm 2017
T.M. UBND HUYỆN VIỆT YÊN
KT. CHỦ TỊCH
PHÓ CHỦ TỊCH
 Nguyễn Văn Phương

III. Sơ đồ thửa đất, nhà ở và tài sản khác gắn liền với đất:

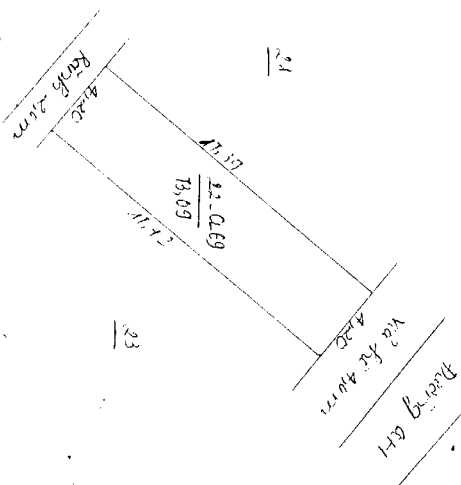

IV. Những thay đổi sau khi cấp giấy chứng nhận:

Nội dung thay đổi và cơ sở pháp lý	Xác nhận của cơ quan có thẩm quyền
Chuyển nhượng quyền sử dụng đất cho Hộ ông Thân Văn Dịp , Sinh năm: 1961, Số CMND: 121 966 352 và Bà Trần Thị Thu , Sinh năm: 1963, Số CMND: 120 184 150. Hộ khẩu thường trú: Thôn Hưng Lâm 1, xã Hồng Thái, huyện Việt Yên, tỉnh Bắc Giang theo hồ sơ biên động số 000212. CN.108 ngày 11/10/2018.	Ngày 11/01/2018 CHỖ NHẬN VÀ PHƯƠNG ĐANG XỬ LÝ VIỆC ĐĂNG KÝ HUYỆN VIỆT YÊN GIAM ĐỐC Nguyễn Duy Tiến

UBND HỒNG THÁI HUYỆN VIỆT YÊN TỈNH BẮC GIANG
 CHỨNG THỰC BẢN SAO ĐÚNG VỚI BẢN CHÍNH
 Ngày 25-04-2019
 Số chứng thực: 25/04/2019-SCT-BS

PHÓ CHỦ TỊCH
 Nguyễn Văn Mạnh

CỘNG HOÀ XÃ HỘI CHỦ NGHĨA VIỆT NAM
Độc Lập Tự Do Hạnh Phúc

Việt Yên, ngày 27 tháng 5 năm 2019

BẢN CAM KẾT

Kính gửi: UBND huyện Việt Yên

Tôi tên là: Thân Văn Dịp đại diện cho: gia đình

Hiện nay tôi đang tiến hành làm thủ tục, hồ sơ xin cấp Giấy phép xây dựng tại thửa đất số: 22-01/090 thửa bản đồ: xã... ở... phường... tại xã (thị trấn): H. Dị... huyện Việt Yên, tỉnh Bắc Giang.

Hiện trạng thửa đất:

+ Phía Bắc giáp: Đường & Ủy ban

+ Phía Nam giáp: nhà

+ Phía Đông giáp: 23

+ Phía Tây giáp: 24

Tôi xin cam kết việc xây dựng công trình được xác định là nguyên nhân ảnh hưởng đến các công trình liền kề (Như: nút, sụt lún, đổ.....) tôi sẽ chịu hoàn toàn mọi thiệt hại theo quy định của pháp luật.

Việt Yên, ngày 27 tháng 5 năm 2019

UBND xã (thị trấn):

Chủ sử dụng đất

Dịp

Thân Văn Dịp

Đại diện các hộ liền kề

Nguyễn Văn Tân

CỘNG HÒA XÃ HỘI CHỦ NGHĨA VIỆT NAM

Độc lập

TỰ DO - HẠNH PHÚC
PHONG KẾT & HI TỰ YÊN VIỆT YÊN

HỒ SƠ ĐÃ THẨM ĐỊNH

Số 215... ngày 5 tháng 5 năm 2019

Cán bộ thẩm định

N.

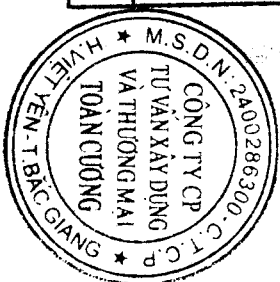

HỒ SƠ XIN CẤP PHÉP XÂY DỰNG

NHÀ Ở GIA ĐÌNH THÂN VẤN DỊP

ĐỊA CHỈ: KHU ĐẤT Ở VÀ KINH DOANH DỊCH VỤ - XÃ HỒNG THÁI - HUYỆN VIỆT YÊN - TỈNH BẮC GIANG

BẮC GIANG, THÁNG 04 NĂM 2019

ĐƯỜNG QUY HOẠCH

ĐƯỜNG QUY HOẠCH

ĐƯỜNG QUY HOẠCH

~~CHỈ GIỚI THEO SỔ ĐỒ~~

CHỈ GIỚI XÂY DỰNG THEO QUY HOẠCH

4200

4000

2500

MẶT BẰNG ĐỊNH VI CÔNG TRÌNH

THƯA ĐẤT SỐ 21

17390

VỊ TRÍ XÂY DỰNG CÔNG TRÌNH, THƯA 16

17420

THƯA ĐẤT SỐ 23

4200

RÀNH THOÁT NƯỚC

PHÒNG KT & HT HUYỆN VIỆT YÊN	
HỒ SƠ DẪN THẨM ĐỊNH	
Số..... ngày... tháng... năm 20.....	
Cán bộ thẩm định	

Ký hiệu ngày

Định chính

Nội dung

CHỈ CHỮ

CHỦ ĐẦU TƯ

ÔNG THÂN VĂN DỊP

XÃ HỒNG THÁI, HUYỆN VIỆT YÊN

HANG M/C:

NHÀ Ở GIA ĐÌNH

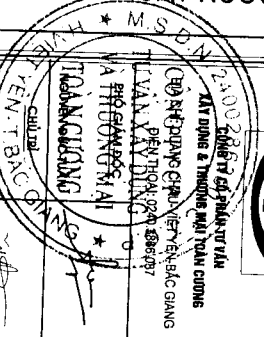

THỰC HIỆN	
NGUYỄN XUÂN TRINH	
GIÁM:	
NGUYỄN BÌNH NĂM	
HỒ SƠ XIN CẤP PHÉP XÂY DỰNG	
TÊN BẢN VẼ	
MẶT BẰNG ĐỊNH VI CÔNG TRÌNH	
HOÀN THÀNH: .../.../2019	
BV: 02	

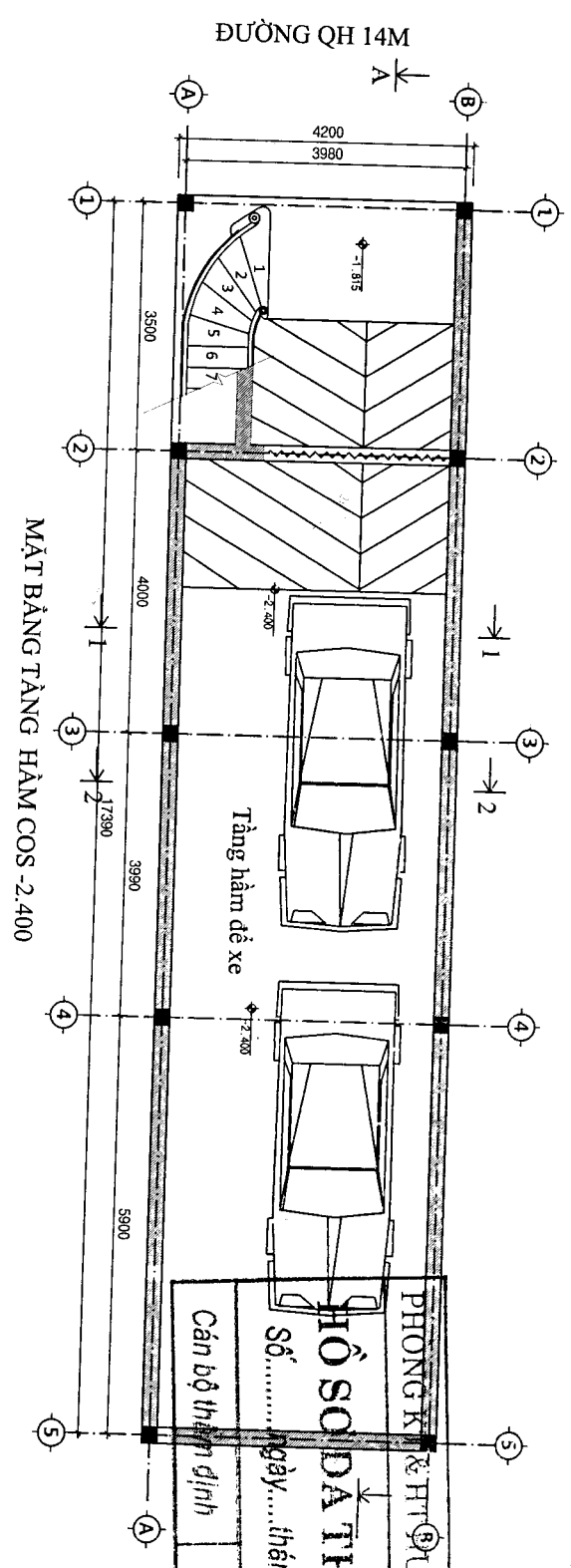
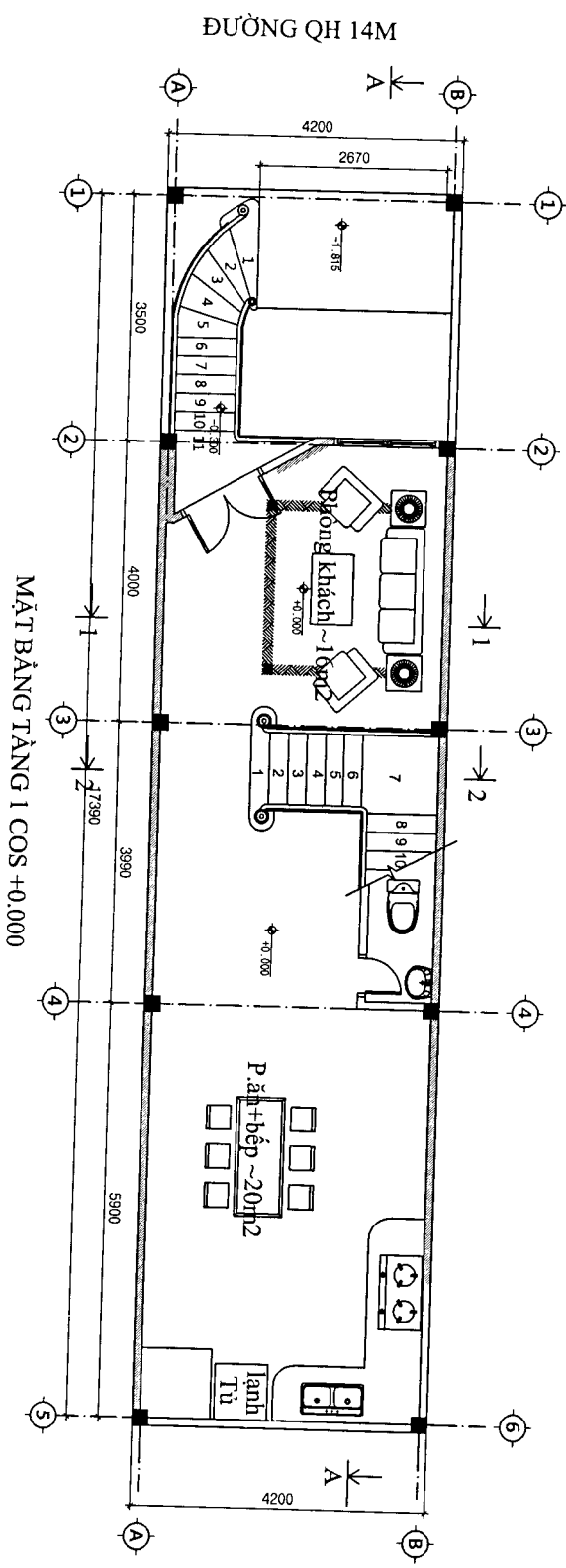

KÝ	ĐÌNH CHÍNH	NỘI DUNG
HỆU	NGÀY	
PHONG KẾ & HTT QUYÊN VIỆT YÊN SỐ QUẢN LÝ: ... HỒ SƠ DÀN THẨM ĐỊNH Số: ngày: năm 20..... Cán bộ thẩm định:		
SHI CHỦ ĐINH VĂN DỊP CHỖ SỐ QUẢN LÝ: ... SỐ QUẢN LÝ: ...		
XÃ HỒNG THÁI, HUYỆN VIỆT YÊN		

HANG MUC: NHÀ Ở GIA ĐÌNH		
NGUYỄN VĂN QUANG THỰC HIỆN		
NGUYỄN XUÂN NHINH KIỂM TRA		
NGUYỄN BÌNH NAM KIỂM TRA		
HỒ SƠ XIN CẤP PHÉP XÂY DỰNG		
TÊN BẢN VẼ: MẶT BẰNG COS -2.400, COS +0.000		
HOÀN THÀNH: ... / 2019		
BV: 03		

ĐƯỜNG QH 14M

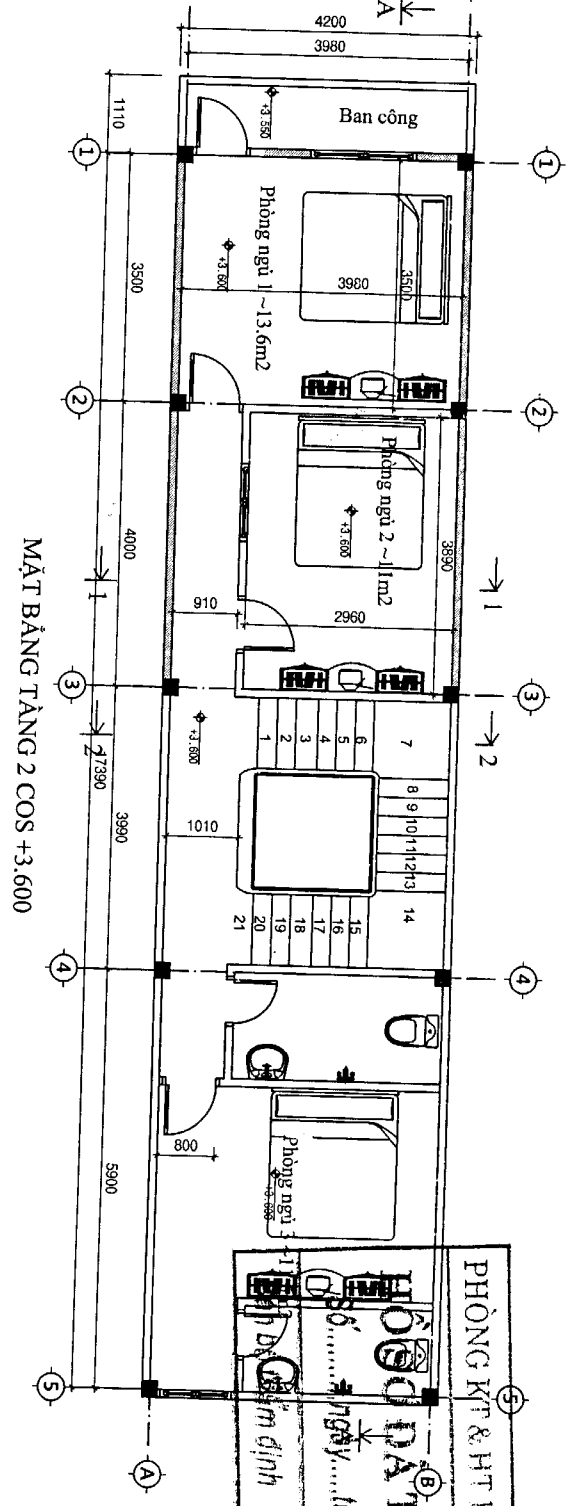

MẶT BẰNG TẦNG 2 COS +3.600

ĐƯỜNG QH 14M

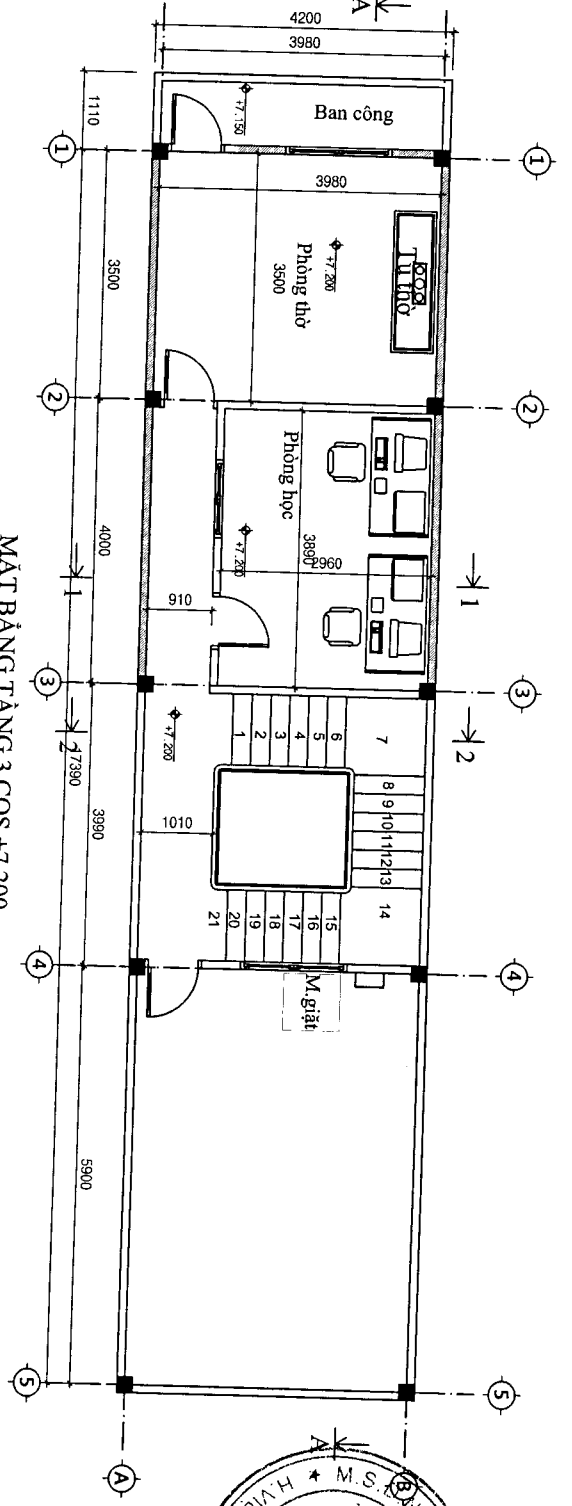

MẶT BẰNG TẦNG 3 COS +7.200

PHÒNG KẾ & HT HUYỆN VIỆT YÊN
ĐỒ DẪN THI CÔNG
 SỐ: ngày: tháng: năm 20.....
 Chủ đầu tư
 Ông THÂN VĂN DỊP
 Xã HỒNG THÁI, Huyện VIỆT YÊN



CÔNG TY CỔ PHẦN TƯ VẤN XÂY DỰNG VÀ THƯƠNG MẠI TOÀN CƯỜNG
 Địa chỉ: Quận Cầu Giấy, Thành phố Hà Nội
 Điện thoại: 244.3888.087

NGUYỄN XUÂN THỊNH
 SỬ: [Signature]
 NGUYỄN BÌNH AN
 SỬ: [Signature]
 TÊN BẢN VẼ
 MẶT BẰNG COS +3.600, COS +7.200
 HOÀN THÀNH: .../2019
 BV: 04

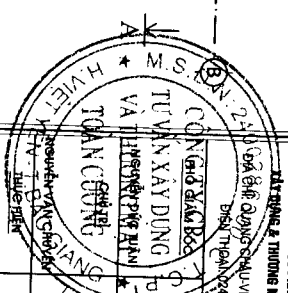

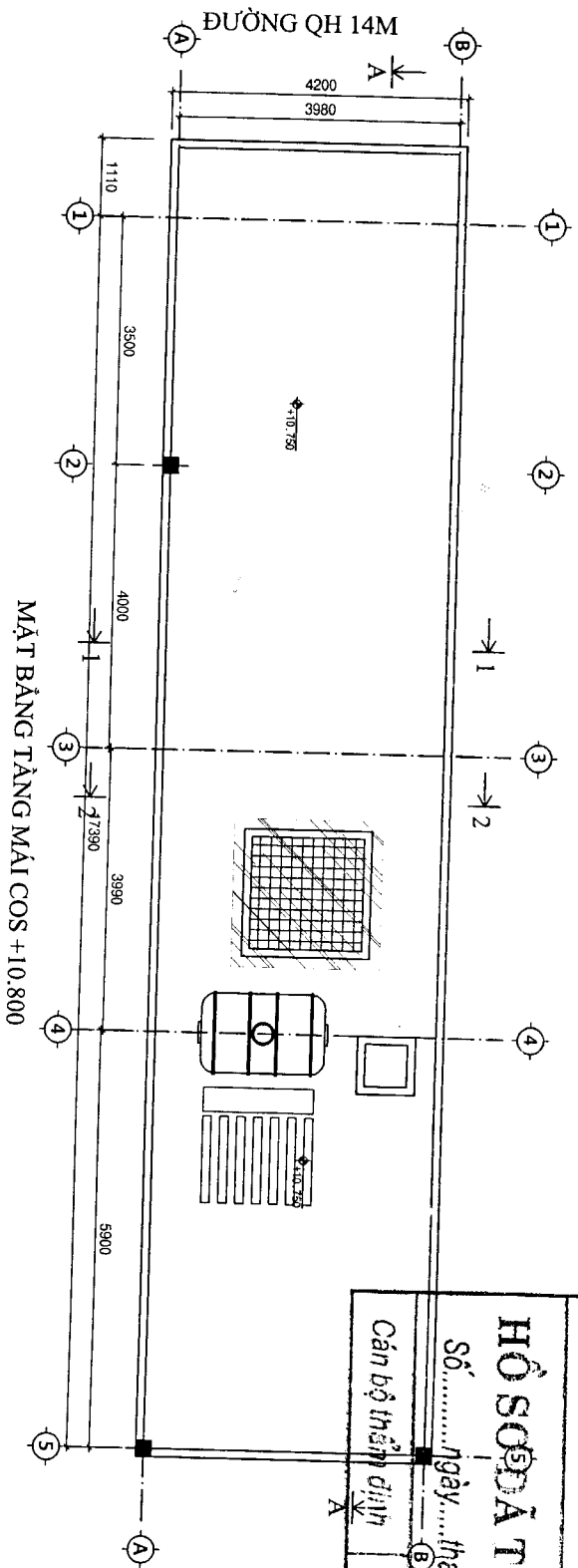

PHÒNG KT & HT HTV
HỒ SƠ DẤU THẨM ĐỊNH
 Số..... Ngày..... tháng..... năm 20.....
 Cán bộ thẩm định

KỶ LỆU NGÀY	ĐÌNH CHỈNH NGÀY	NỘI DUNG
CHỦ ĐẦU TƯ ĐÔNG THẦN VĂN DỊP XÃ HỒNG THÁI, HUYỆN VIỆT YÊN		
HÀNG MỤC: NHÀ Ở GIA ĐÌNH		
CÔNG TY TNHH TƯ VẤN THIẾT KẾ VÀ XÂY DỰNG NHÀ TRUYỀN CỘNG ĐỊA CHỈ: QUANG CHÁNH 1 YÊN BẮC GIANG CÔNG GIỚI KHÁNH ĐÀM 308 NG 107 P. THỊNH ANH QUẬN HOÀNG MAI TP. HÀ NỘI		
CHỦ TRÌ NGUYỄN VĂN THƯỜNG MẠI NGUYỄN VĂN THƯỜNG MẠI NGUYỄN VĂN THƯỜNG MẠI		
THỰC HIỆN NGUYỄN XUÂN THỊNH		
SẪM NGUYỄN BÌNH MÀM		
HỒ SƠ XIN CẤP PHÉP XÂY DỰNG		
TÊN BẢN VẼ MẶT BẰNG COS +10.800		
HOÀN THÀNH: / 2019		
BV: 05		

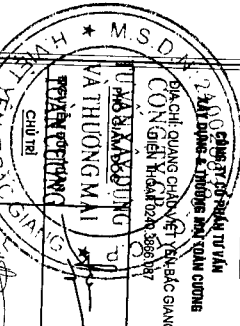

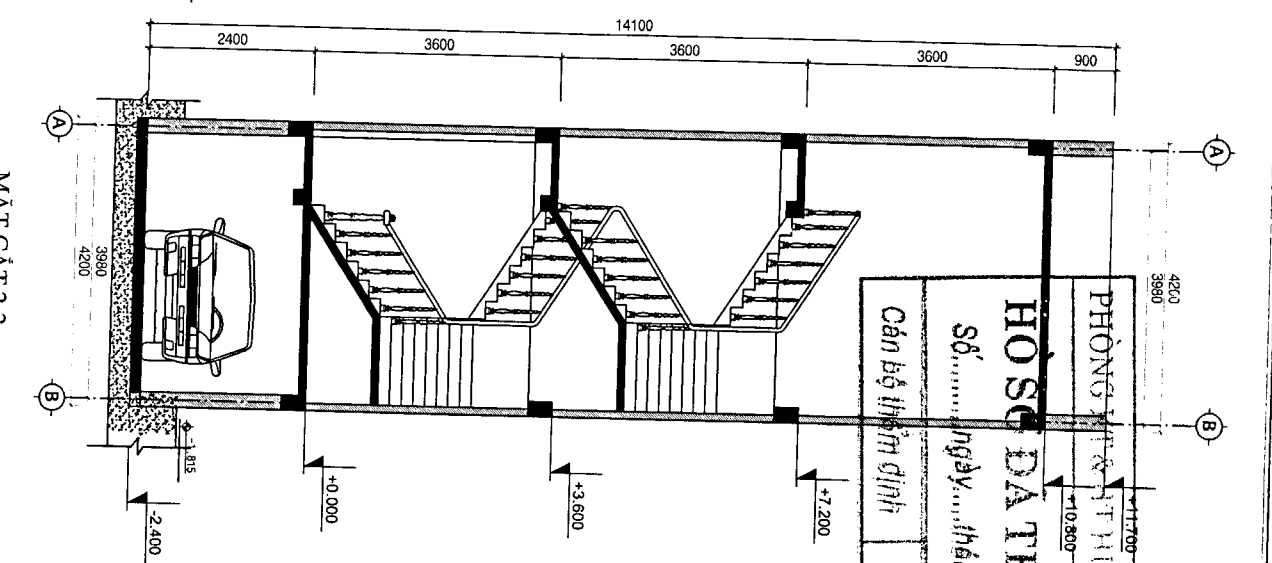
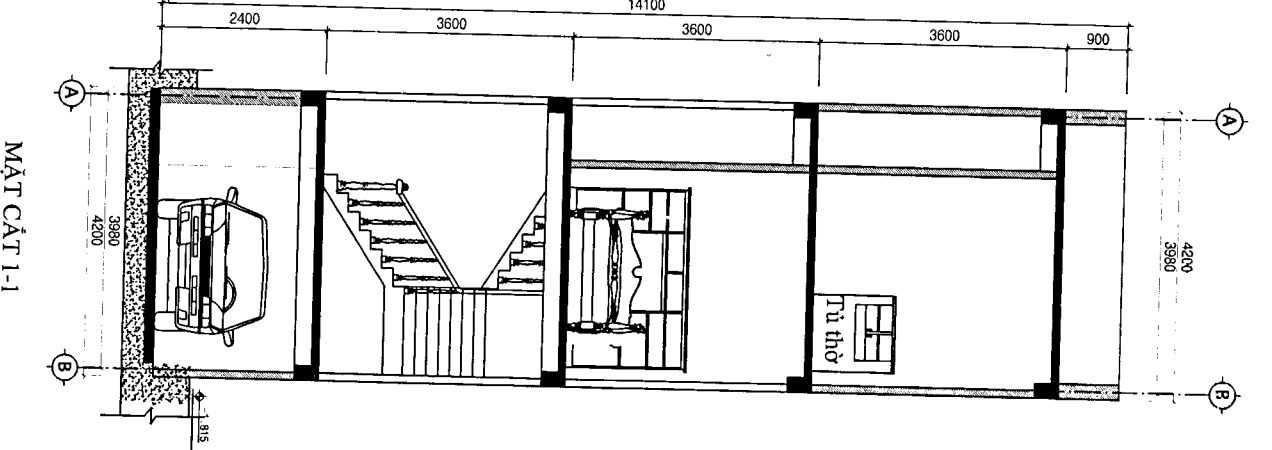
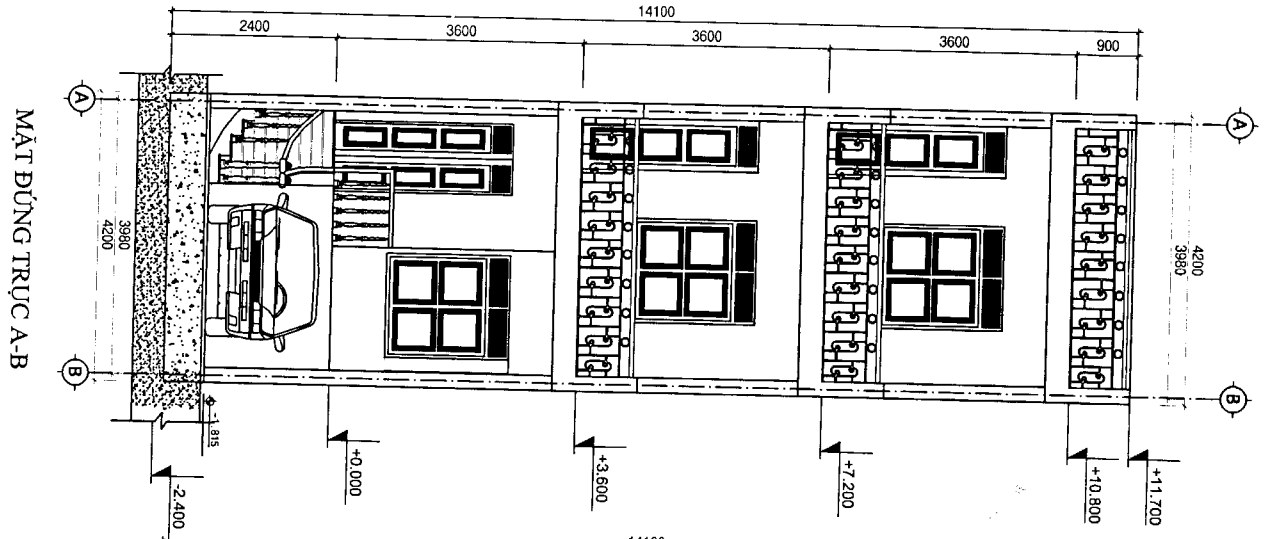

PHÒNG NHÀ T. HUYỆN VIỆT YÊN

HỒ SƠ DẠ THẨM ĐỊNH

Số..... ngày..... tháng..... năm 20.....

Cán bộ thẩm định

CHỖ ĐẤU TƯ

ĐANG BÀN/ÁN DỊP



NHÀ Ở GIA ĐÌNH

**CÔNG TY CỔ PHẦN TƯ VẤN
KIẾN TRÚC VÀ THIẾT KẾ**

TOÀN CƯỜNG

Địa chỉ: 04/6 Đường Nguyễn Huệ, Quận 1, TP. HCM

Điện thoại: 0903.988.087

NGƯỜI BIÊN KHẢO

NGƯỜI XÁC ĐỊNH

HỒ SƠ XIN CẤP PHÉP XÂY DỰNG

TÊN BẢN VẼ

MẶT CẮT

HOÀN THÀNH: / 2019

BV: 06

MẶT CẮT A-A

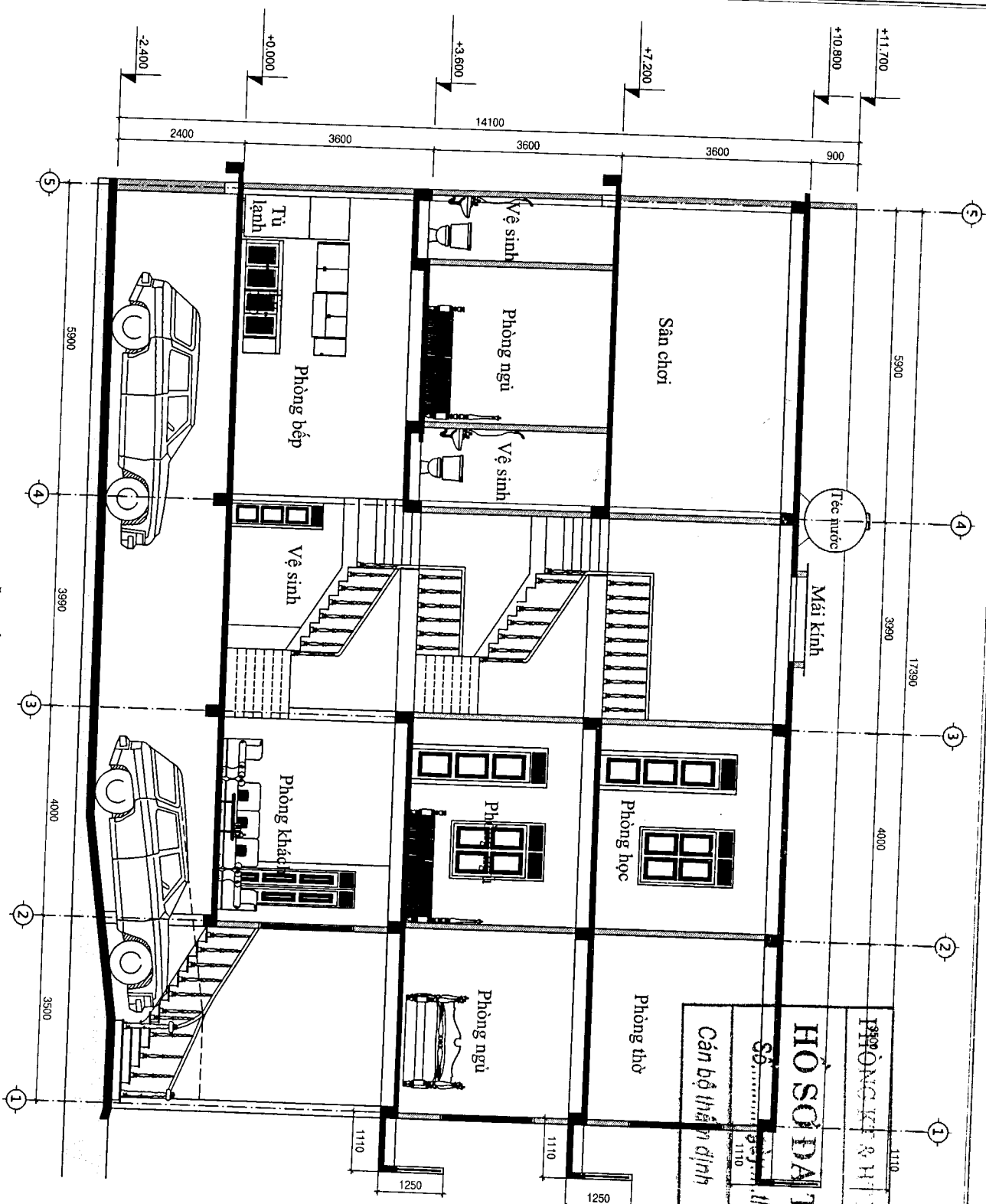

KÝ ĐÌNH CHINH
 HIỆU NGUYỄN
 NỘI DUNG

PHÒNG KIẾM TRA VÀ HỒ SƠ ĐÀ THẮM ĐÌNH
 HUYỆN VIỆT YÊN

HỒ SƠ ĐÀ THẮM ĐÌNH
 SỐ: tháng năm 20.....

CÁN BỘ THẨM ĐỊNH

CHỖ ĐẤU

ÔNG TRẦN VĂN DỊP
 XÃ HỒNG THÁI, HUYỆN VIỆT YÊN



NHÀ Ở GIA ĐÌNH

CÔNG TY CỔ PHẦN TƯ VẤN
 KỸ THUẬT & THIẾT KẾ NHÀ Ở
 CÔNG TY CỔ PHẦN TƯ VẤN VÀ THIẾT KẾ
 NHÀ Ở VÀ XÂY DỰNG
 TẠI HỒNG THÁI, VIỆT YÊN, BẮC GIANG
 ĐIỆN THOẠI: 038660897

NGUYỄN VĂN CHINH
 TỈNH PHẢN

NGUYỄN XUÂN TRINH
 SỬ KẾT

NGUYỄN BÌNH NAM

HỒ SƠ XIN CẤP PHÉP XÂY DỰNG
 TÊN BẢN VẼ
 MẶT CẮT

HOÀN THÀNH: ... / 2019
 BV: 07

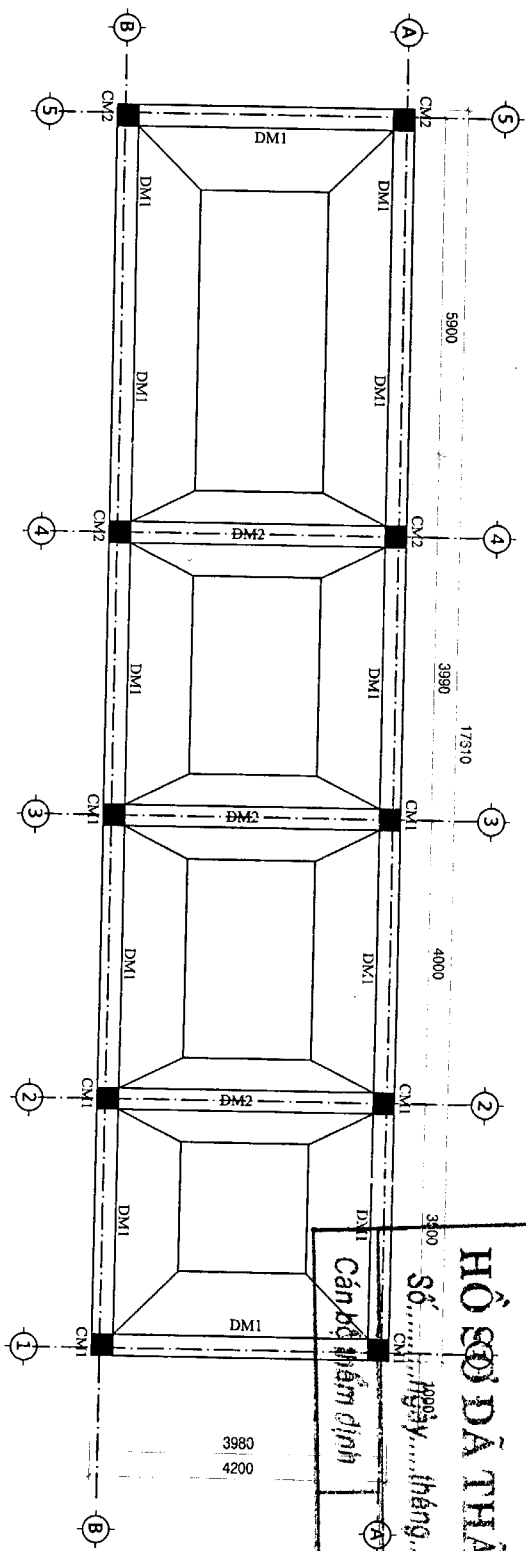

MẶT BẰNG KẾT CẤU MÓNG

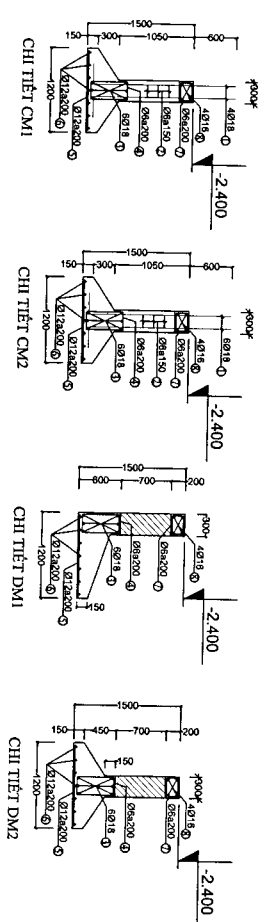

PHÒNG KỸ THUẬT HIỆN TẠI

HỒ SƠ DẪN THẨM ĐỊNH

Số... ngày... tháng... năm 20...

Cán bộ thẩm định

KÝ HỮU	ĐỊNH CHỈNH NGÀY	NỘI DUNG
		
NHÀ Ở GIA ĐÌNH		
HÀNG LƯC:		
ÔNG THÂN VĂN DỊP XÃ HỒNG THÁI, HUYỆN VIỆT YÊN		
CHỦ NHÀ TỰ		
PHÒNG T. S. S. D. N. 2. 4. 0. 0 ĐỊA CHỈ: QUANG CHÁNH TÊN BẮC GIANG CÔNG TY T. Q. M. 0. 4. 2. 3. 6. 1. 9. 7		
THƯƠNG MẠI CÔNG TY TNHH THIẾT KẾ VÀ XÂY DỰNG CÔNG TY TNHH THIẾT KẾ VÀ XÂY DỰNG		
PHẦN T. S. S. D. N. 2. 4. 0. 0 CÔNG TY TNHH THIẾT KẾ VÀ XÂY DỰNG		
THỰC HIỆN	NGƯỜI XUYÊN THÍNH	
SKT:		
NGƯỜI BÌNH NÀM		
HỒ SƠ XIN CẤP PHÉP XÂY DỰNG		
TÊN BẢN VẼ:		
MẶT BẰNG MÓNG		
HOÀN THÀNH: .../2019		
BV: 08		

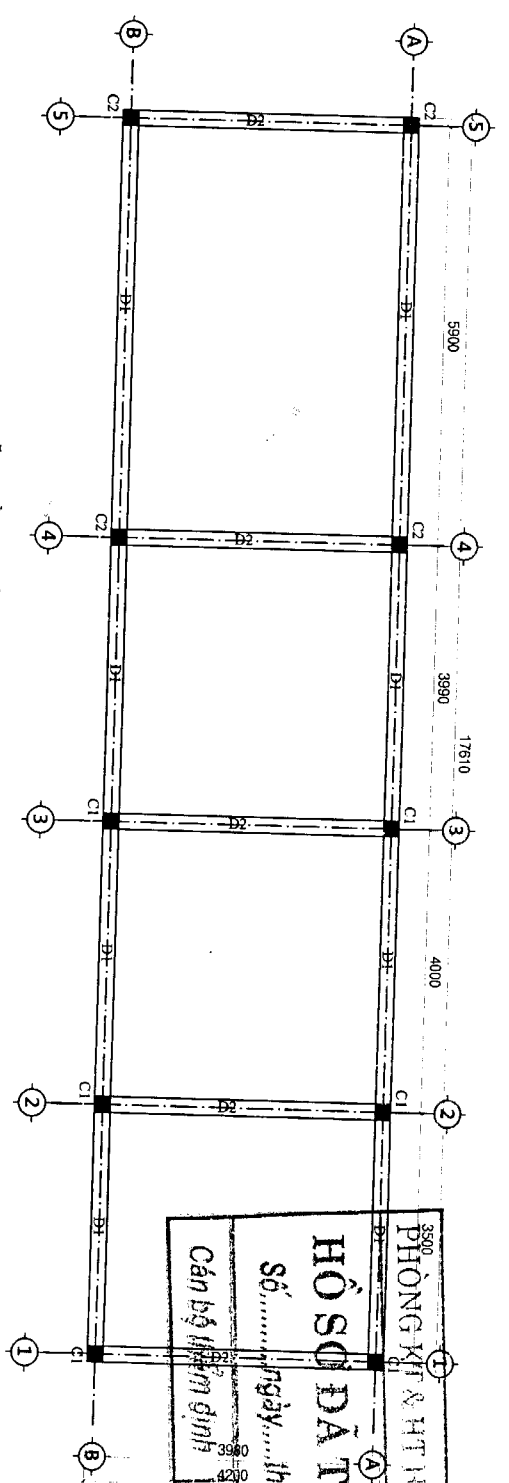

MẶT BẰNG KẾT CẤU DÀM SÀN COS -2.400

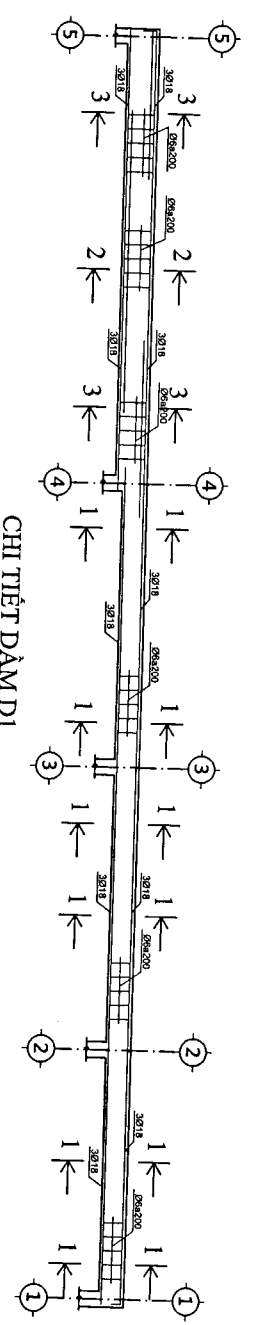

CHI TIẾT DÀM D1

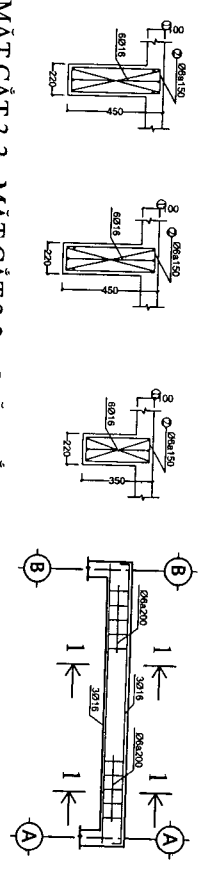

MẶT CẮT 3-3 MẶT CẮT 2-2 MẶT CẮT 1-1
CHI TIẾT DÀM D2

PHÒNG KẾT & HT HUYỆN VIỆT YÊN

HỒ SƠ DÀN THẨM ĐỊNH

Số..... ngày..... tháng..... năm 20.....

Cán bộ thẩm định

ÔNG THANH VĂN DỊP

XÃ HỒNG THÁI, HUYỆN VIỆT YÊN

TRANG MỤC:
NHÀ Ở GIA ĐÌNH



CÔNG TY CỔ PHẦN TƯ VẤN
KẾT CẤU & THIẾT KẾ TOÀN CƯƠNG
PHÒNG KẾT CẤU & THIẾT KẾ TOÀN CƯƠNG
TƯ VẤN XÂY DỰNG
THÀNH CÔNG

NGUYỄN XUÂN THỊNH

CHỮ KÝ:

NGUYỄN BÌNH NĂM

HỒ SƠ XIN CẤP PHÉP XÂY DỰNG

TÊN BẢN VẼ:

MẶT BẰNG DÀM COS -2.400

HOÀN THÀNH: .../.../2019

BV: 09

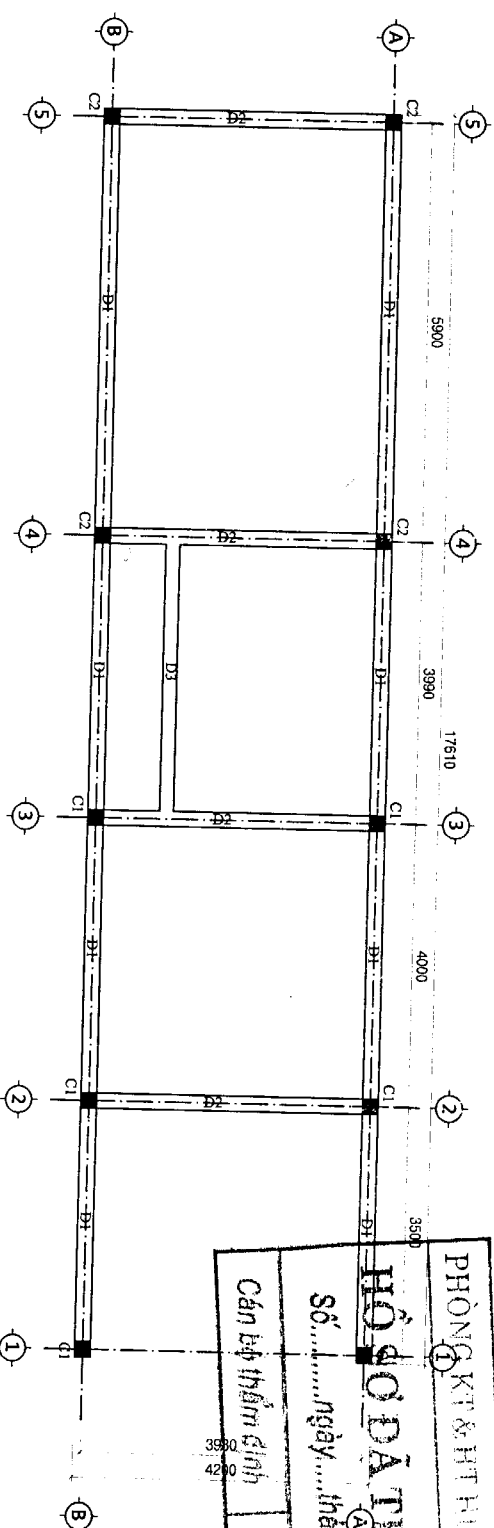

MẶT BẰNG KẾT CẤU DÀM SÀN COS +0.000

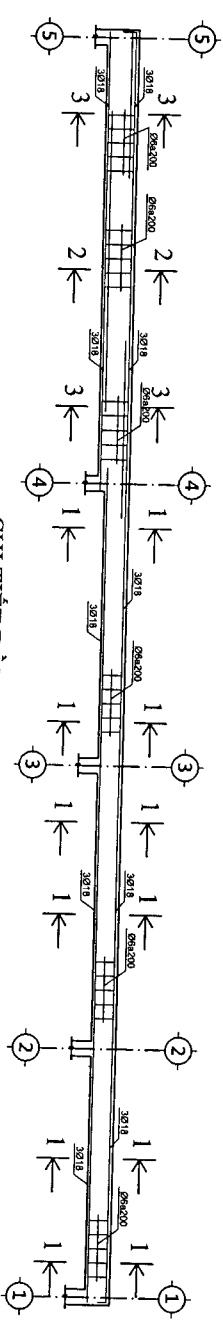

CHI TIẾT DÀM D1

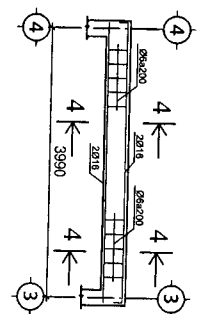

CHI TIẾT DÀM D3

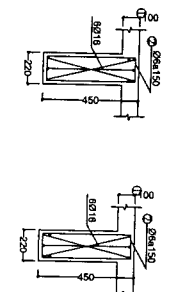

MẶT CẮT 3-3

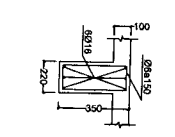

MẶT CẮT 2-2

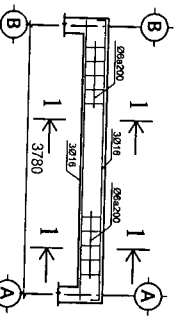

CHI TIẾT DÀM D2

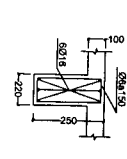

MẶT CẮT 4-4

PHÒNG KỸ THUẬT HUYỆN VIỆT YÊN
HỒ ĐỒ DÂY TẠM ĐỊNH
 Số.....ngày.....tháng.....năm 20.....
 Cán bộ thẩm định
 CHỦ ĐẦU TƯ
 ONG THÂN VĂN DỊP
 XÃ HỒNG THÁI, HUYỆN VIỆT YÊN

KÝ HIỆU NGÀY	ĐÌNH CHỈNH NGÀY	NỘI DUNG
 CÔNG TY TNHH XÂY DỰNG VÀ THƯƠNG MẠI TÂN BÌNH PHỐ CẨM DỐC TUYÊN XÁ YÊN DƯƠNG H. BẮC GIANG ĐIỆN THOẠI: 096.398.987		
CÔNG TY CỔ PHẦN TƯ VẤN KỸ THUẬT & THI CÔNG MỸ TOÀN DƯƠNG BÀ CH. QUANG SÁO QUÊ T. BẮC GIANG ĐIỆN THOẠI: 096.398.987		
HANG MỤC: NHÀ Ở GIA ĐÌNH		
TÊN BẢN VẼ: MẶT BẰNG DÀM COS +0.000		
HOÀN THÀNH: / 2019		
BV: 10		

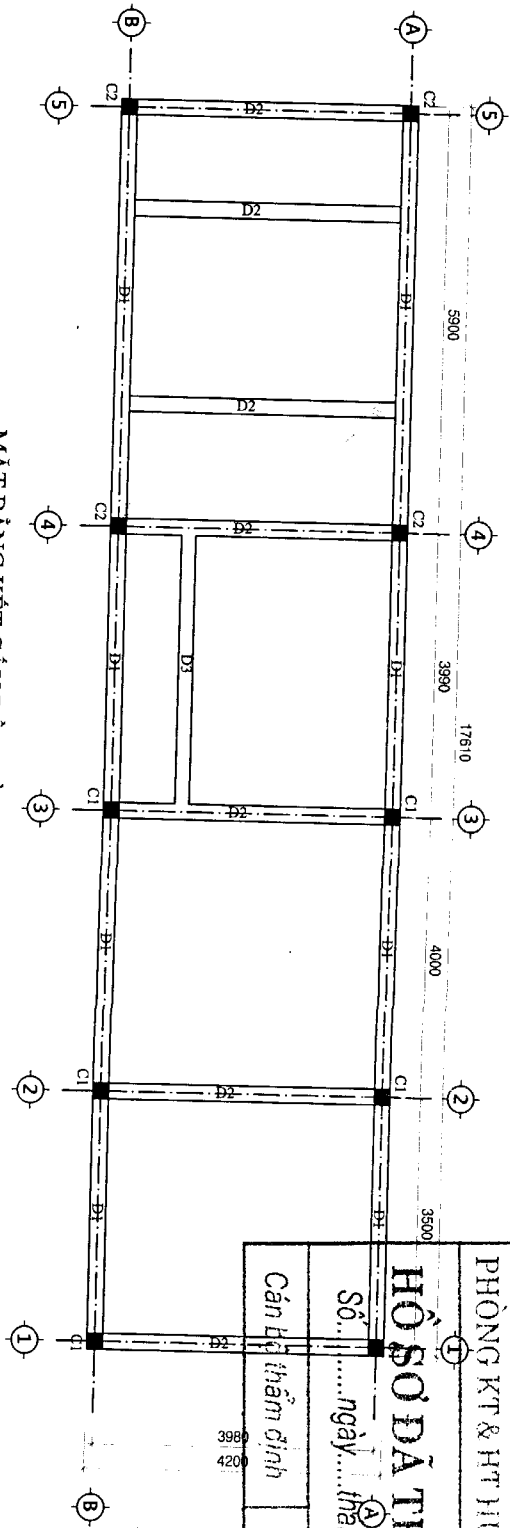

MẶT BẰNG KẾT CẤU DÀM SÀN COS +3.600

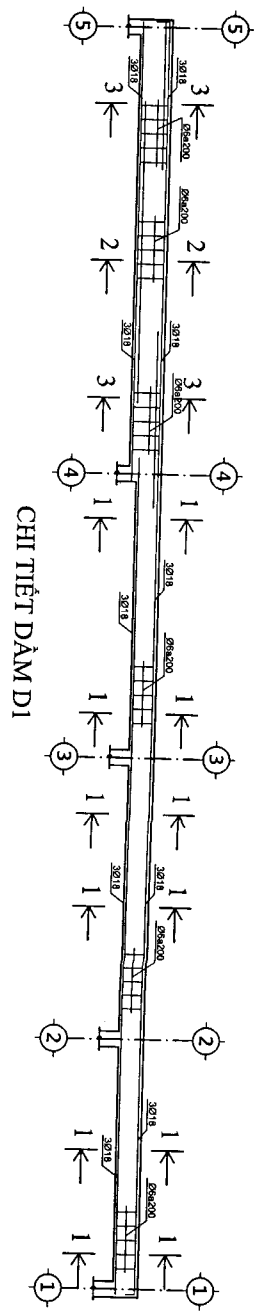

CHI TIẾT DÀM D1

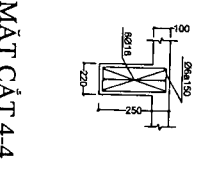

MẶT CẮT 4-4

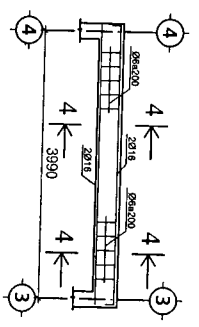

CHI TIẾT DÀM D3

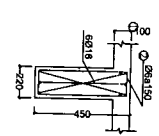

MẶT CẮT 3-3

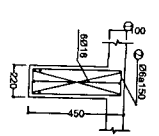

MẶT CẮT 2-2

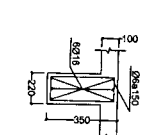

MẶT CẮT 1-1

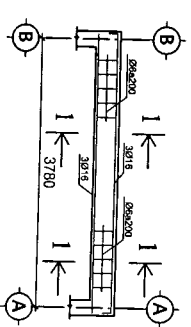

CHI TIẾT DÀM D2

PHÒNG KT & HT HUYỆN VIỆT YÊN	
HỒ SƠ DÀN THẠM ĐỊNH	
Số... ngày... tháng... năm 20.....	
Cán bộ thẩm định	
CHỖ DẤU	
ÔNG THÂN VĂN DỊP	
XÃ HỒNG THÁI, HUYỆN VIỆT YÊN	

KÝ ĐÌNH CHỈNH NG. T. V.	NỘI DUNG
<p>  CÔNG TY CỔ PHẦN TƯ VẤN XÂY DỰNG VÀ THƯƠNG MẠI VIỆT CƯỜNG ĐƠN VỊ: 0240.388.081 ĐIA ĐIỂM: QUẢNG CHÂM, THỊ XÃ VIỆT YÊN, TỈNH GIANG </p>	
TH. C. TH. TH.	
NGUYỄN XUÂN THỊNH	
S. L. T.	
NGUYỄN BÌNH NĂM	
HỒ SƠ XIN CẤP PHÉP XÂY DỰNG	
TÊN BẢN VẼ	
MẶT BẰNG DÀM COS +3.600	
HOÀN THÀNH: .../.../2019	
BV: 11	

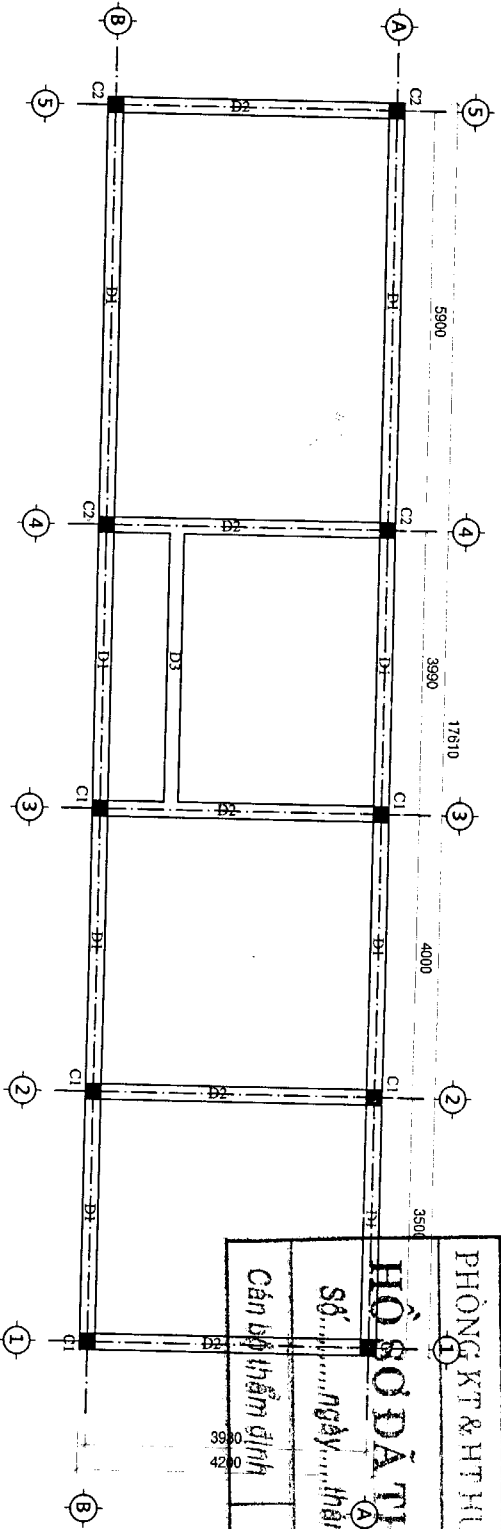

MẶT BẰNG KẾT CẤU DÀM SÀN COS +7.200

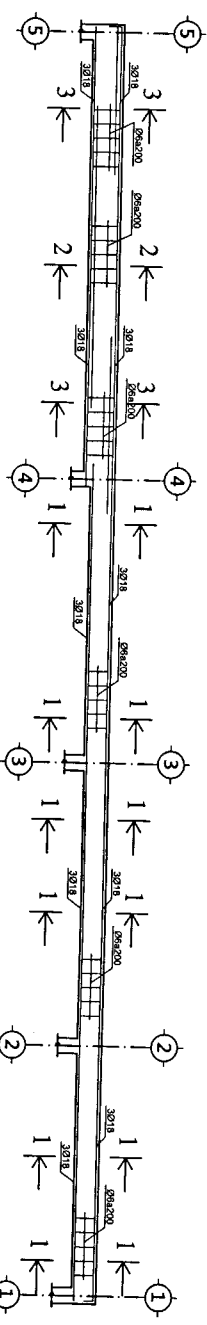

CHI TIẾT DÀM D1

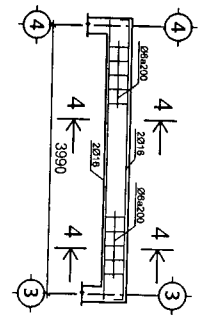

CHI TIẾT DÀM D3

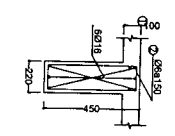

MẶT CẮT 3-3

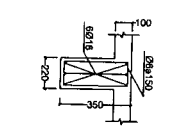

MẶT CẮT 2-2

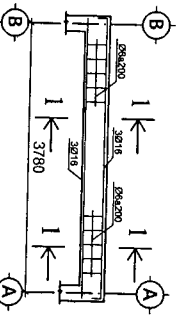

CHI TIẾT DÀM D2

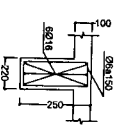

MẶT CẮT 4-4

PHÒNG KT & HT HUỶ BAN VIỆT YÊN		
HỒ SƠ DÀ TẠM ĐỊNH		
Số..... ngày..... tháng..... năm 20.....	Cán bộ thẩm định	CHỮ ĐÁU TỬ
ÔNG THÂN VĂN DỊP		
XÃ HỒNG THÁI, HUYỆN VIỆT YÊN		

STV Họ và Tên	ĐINH CHÍNH NGÀY	NỘI DUNG
HANG MỤC: NHÀ Ở GIA ĐÌNH		
<p>TRƯỜNG ĐẠI HỌC SÀI GÒN KHOA KỸ THUẬT XÂY DỰNG ĐỘI THI CÔNG THỰC HÀNH MÔN THI CÔNG XÂY DỰNG TRƯỜNG ĐẠI HỌC SÀI GÒN</p>		
<p>THỰC HIỆN NGUYỄN XUÂN BÌNH CHỈ ĐẠO</p>		
<p>NGUYÊN BÌNH NÀM GẤU T</p>		
<p>HỒ SƠ XIN CẤP PHÉP XÂY DỰNG</p>		
<p>TÊN BẢN VẼ: MẶT BẰNG DÀM COS +7.200</p>		
<p>HOÀN THÀNH:/ 2019</p>		
<p>BV: 12</p>		

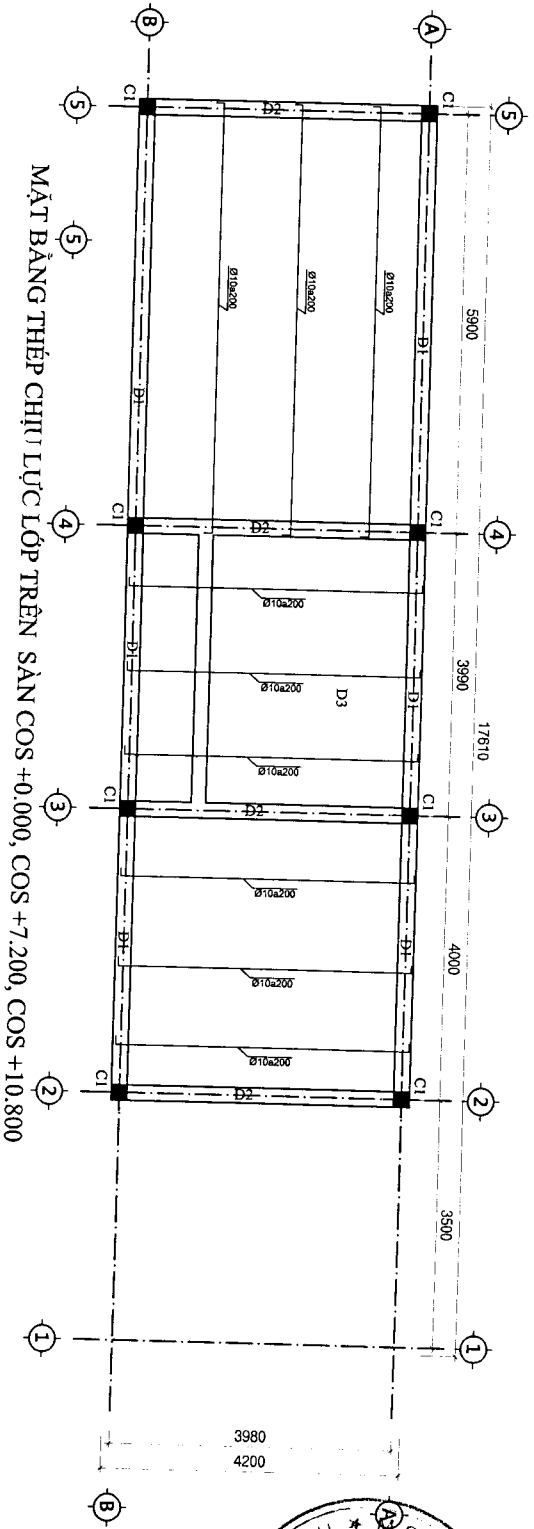
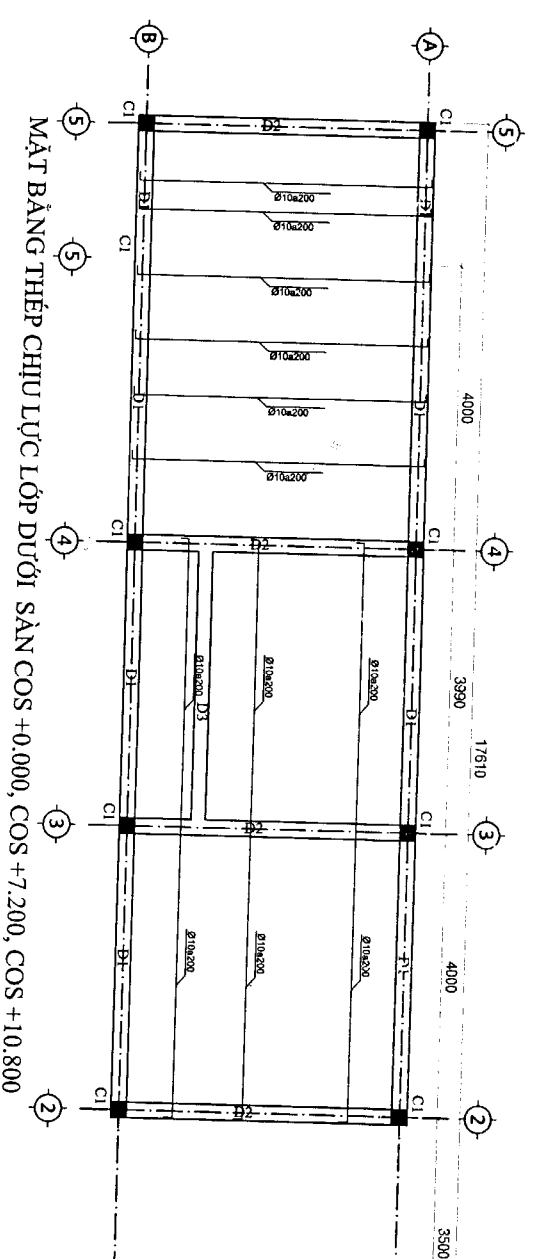

PHÒNG KẾ & THƯ VIỆN		MỸ VIỆT AN	
HỒ SƠ DẪN VÀ		MINH	
Số..... ngày..... tháng..... năm 20.....	GHI CHÚ		
Cán bộ thẩm định			

CHỦ ĐẦU TƯ
ÔNG THANH VĂN DỊP
 XÃ HỒNG THÁI, HUYỆN VIỆT YÊN

HÀNG MỤC:
NHÀ Ở GIA ĐÌNH



CHÍNH QUYỀN PHÂN TỬ VẤN
 4.023/2016/QĐ-UBND VÀ 2/2016/ĐQ-TS
 ĐỊA CHỈ: QUẬN CẦU MÈN, THÀNH PHỐ HÀ NỘI
ÔNG PHẠM VĂN SẮC GIANG
 SỐ QUÂN QUẢN LÝ: 0240.066.087

THỰC HIỆN	
NGUYỄN XUÂN THỊNH	
SKIET	
NGUYỄN BÌNH NĂM	
HỒ SƠ XIN CẤP PHÉP XÂY DỰNG	
TÊN BẢN VẼ	MẶT BẰNG DẪM COS +10.800
HOÀN THÀNH: .../.../2019	
BV: 14	

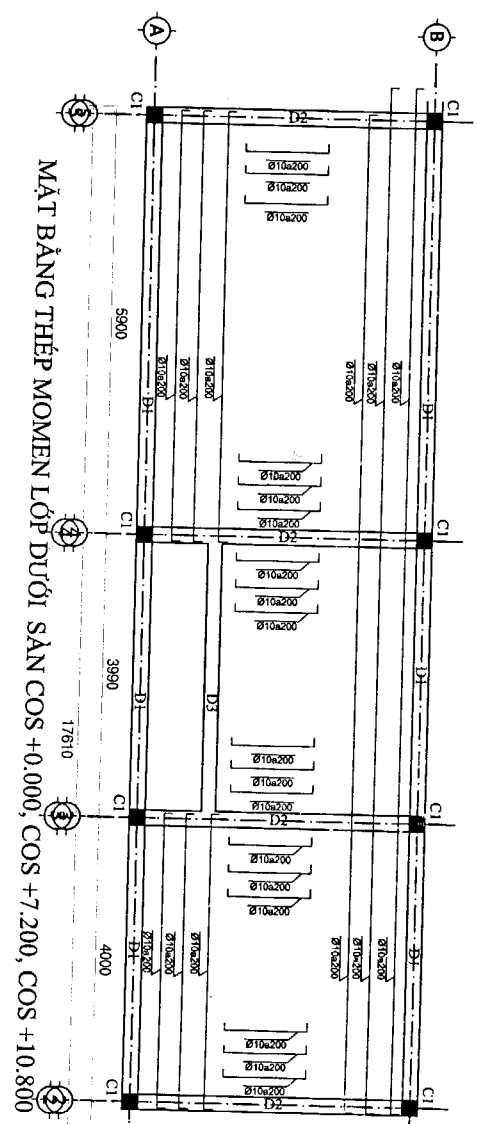

MẶT BẰNG THÉP MOMEN LỚP DƯỚI SÀN COS +0.000, COS +7.200, COS +10.800

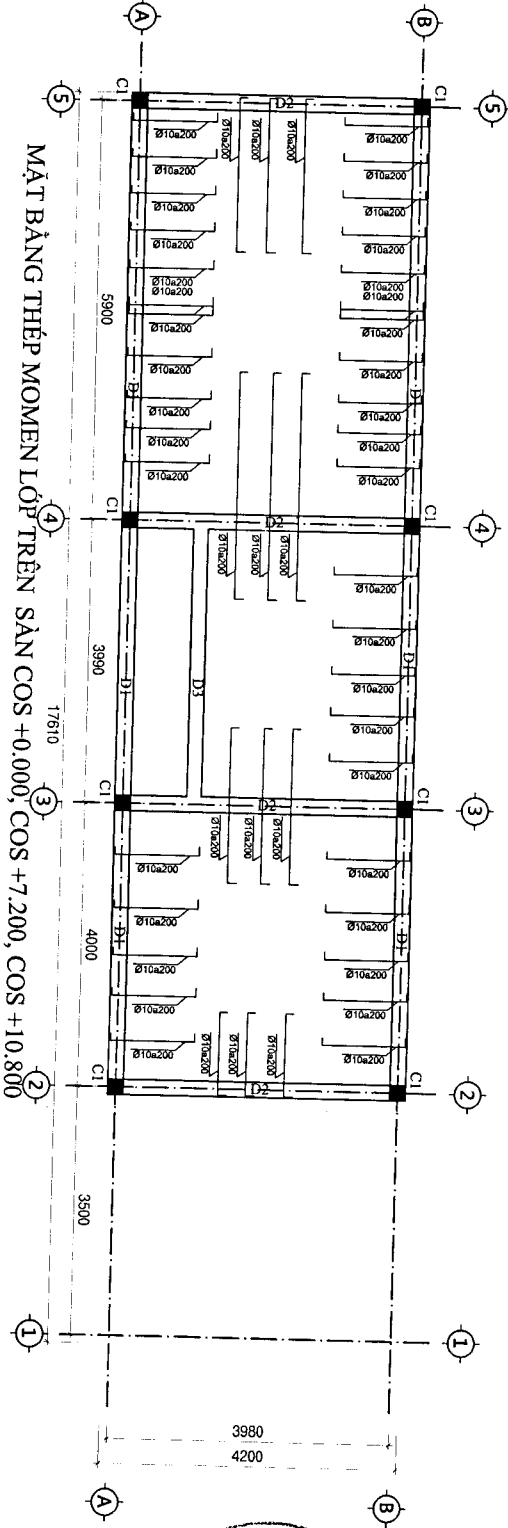

MẶT BẰNG THÉP MOMEN LỚP TRÊN SÀN COS +0.000, COS +7.200, COS +10.800

PHÒNG KT & HT HIỆN VỊ
HỒ SƠ BÀN THẨM ĐỊNH
 Số..... ngày 08 tháng..... năm 20.....
 Cán bộ thẩm định

ÔNG THÂN VĂN DỊP
 XÃ HỒNG THÁI, HUYỆN VIỆT YÊN

HANG MUC:
NHÀ Ở GIA ĐÌNH



CÔNG TY CỔ PHẦN TƯ VẤN
 KỸ THUẬT & THIẾT KẾ MÀN THẦN DƯƠNG
 SỐ 88/10 ĐƯỜNG SỐ 10, PHƯỜNG VĂN BẮC, QUẬN
 HOÀNG MAI, TP. HÀ NỘI
 ĐIỆN THOẠI: 043.262.1817
 CÔNG TY CỔ PHẦN TƯ VẤN KỸ THUẬT & THIẾT KẾ MÀN THẦN DƯƠNG
 TỌA ĐỘ CÔNG TRÌNH
 NGUYỄN VĂN SỰ
 THỰC CHỨC

NGƯỜI XUAAT TRÌNH
 NGƯỜI BÌNH NÀM
 HỒ SƠ XIN CẤP PHEP XAY DUNG
 TÊN BẢN VẼ
 MẶT BẰNG THÉP SÀN
 HOÀN THÀNH: .../2019
 BV: 15

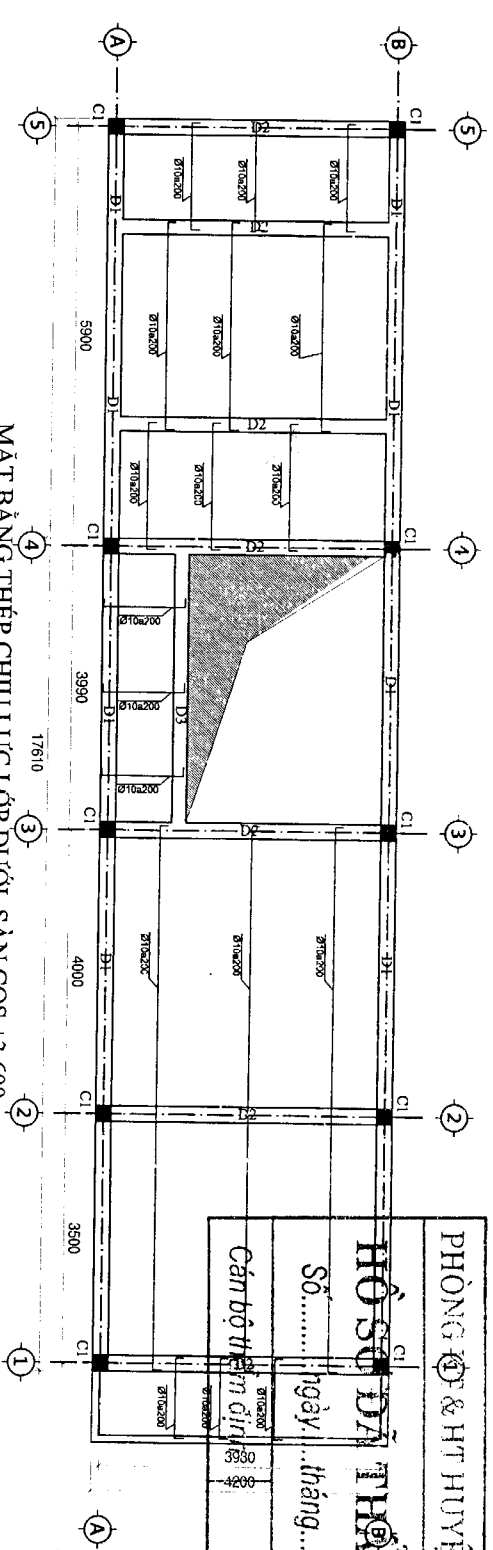

MẶT BẰNG THÉP CHỊU LỰC LỚP DƯỚI SÀN COS +3.600

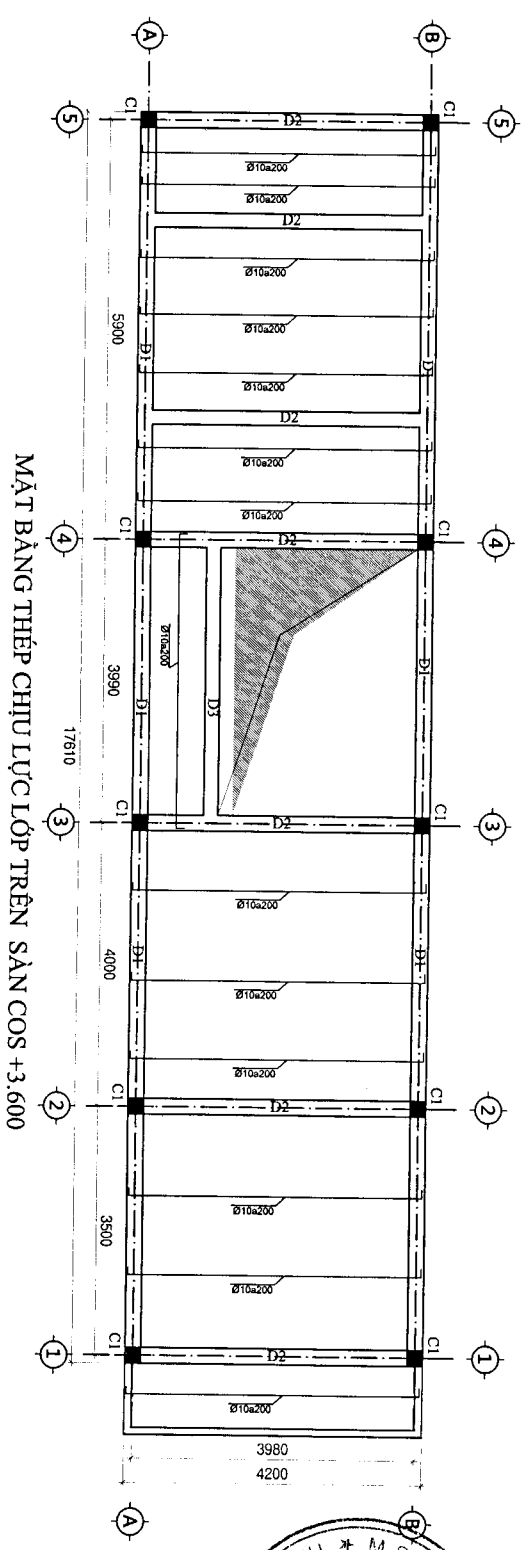

MẶT BẰNG THÉP CHỊU LỰC LỚP TRÊN SÀN COS +3.600

PHÒNG Đ & HT HUYỆN VIỆT YÊN

HỒ SƠ DẤU THỜI MẠNH

Số..... ngày..... tháng..... năm 20.....

Cán bộ thẩm định.....

ÔNG THÂN VĂN DỊP
XÃ HỒNG THÁI, HUYỆN VIỆT YÊN

HANG MUC:
NHÀ Ở GIA ĐÌNH



CÔNG TY TNHH THIẾT KẾ VÀ XÂY DỰNG VÀ THƯƠNG MẠI
CÔNG TRÌNH VÀ THI CÔNG
NGUYỄN VĂN MẠNH
ĐƠN VỊ: SỐ 10/10 ĐƯỜNG SỐ 10, PHƯỜNG SỐ 10, QUẬN SỐ 10, THÀNH PHỐ SỐ 10, TỈNH SỐ 10

THỰC HIỆN

NGUYỄN XUÂN THỊNH

SUKT:

NGUYỄN BÌNH NÂM

HỒ SƠ XIN CẤP PHÉP XÂY DỰNG

TÊN BẢN VẼ

MẶT BẰNG THÉP SÀN

HOÀN THÀNH: .../.../2019

BV: 16

KY HIỆU	ĐƠN CHỊNH NGÀY	NỘI DUNG
PHÒNG KT & HT HUYỆN VIỆT YÊN		
HỌ TÊN ĐÀ PHẠM ĐÌNH		
Số	gày..... tháng	năm 20.....
Số		ngày tháng năm

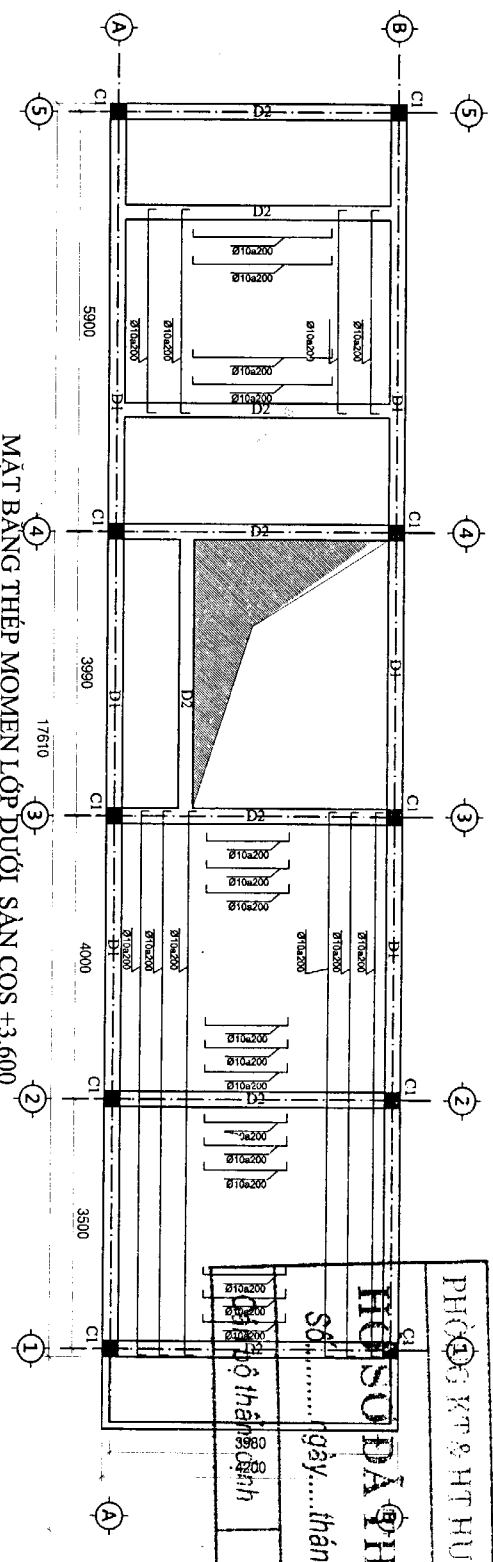

MẶT BẰNG THẬP MOMEN LỚP DƯỚI SÀN COS +3.600

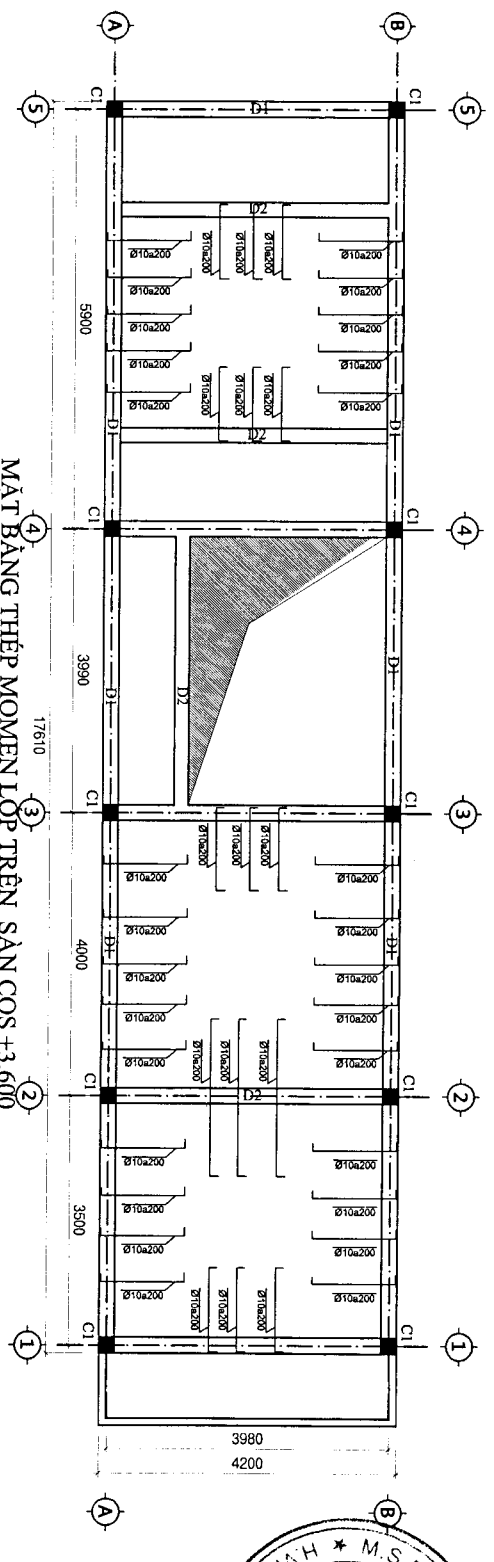

MẶT BẰNG THẬP MOMEN LỚP TRÊN SÀN COS +3.600

<p>CHỦ ĐẦU TƯ</p> <p>ÔNG THÂN VĂN DỊP</p> <p>XÃ HỒNG THÁI, HUYỆN VIỆT YÊN</p>	
<p>HÀNG MỨC:</p> <p>NHÀ Ở GIA ĐÌNH</p>	
<p>ĐƠN VỊ THIẾT KẾ VÀ XÂY DỰNG</p> <p>CÔNG TY CỔ PHẦN TƯ VẤN KỸ THUẬT VÀ THIẾT KẾ XÂY DỰNG</p> <p>ĐIỀU KHIỂN CHẤT LƯỢNG VÀ TIẾN ĐỘ CÔNG TRÌNH</p> <p>CON (GIẾP TRÌNH) 0200.398.007</p> <p>M. S. Đ. N.</p> <p>PHÒNG KIỂM ĐỊNH VÀ THIẾT KẾ XÂY DỰNG</p> <p>H. H. H. H. H.</p> <p>TRƯỜNG ĐẠI HỌC CÔNG NGHỆ VÀ CÔNG NGHỆ</p> <p>TRƯỜNG ĐẠI HỌC CÔNG NGHỆ VÀ CÔNG NGHỆ</p> <p>TRƯỜNG ĐẠI HỌC CÔNG NGHỆ VÀ CÔNG NGHỆ</p>	
THỰC HIỆN	
NGƯỜI XÁC NHẬN THỰC HIỆN	
QUẢN LÝ	
NGƯỜI BÌNH NẴM	
<p>HỒ SƠ XIN CẤP PHÉP XÂY DỰNG</p>	
<p>TÊN BẢN VẼ</p> <p>MẶT BẰNG THẬP SÀN</p>	
<p>HOÀN THÀNH:/2019</p>	
<p>BV: 17</p>	

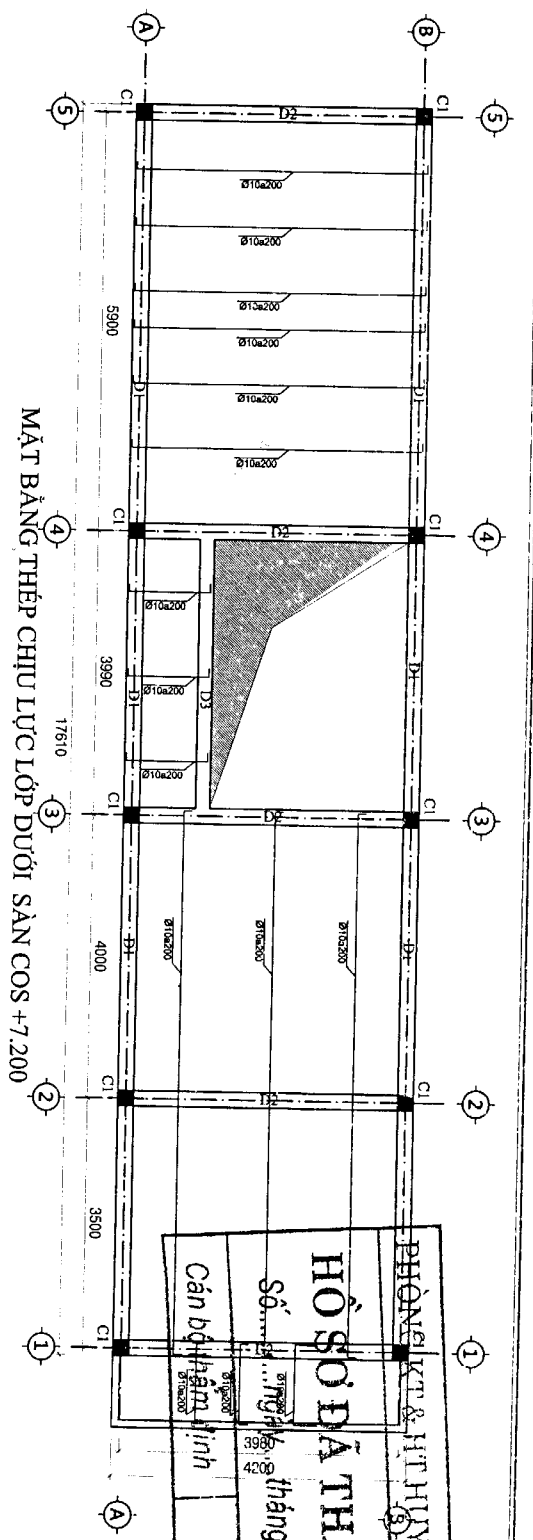

MẶT BẰNG THÉP CHỊU LỰC LỚP DƯỚI SÀN COS +7.200

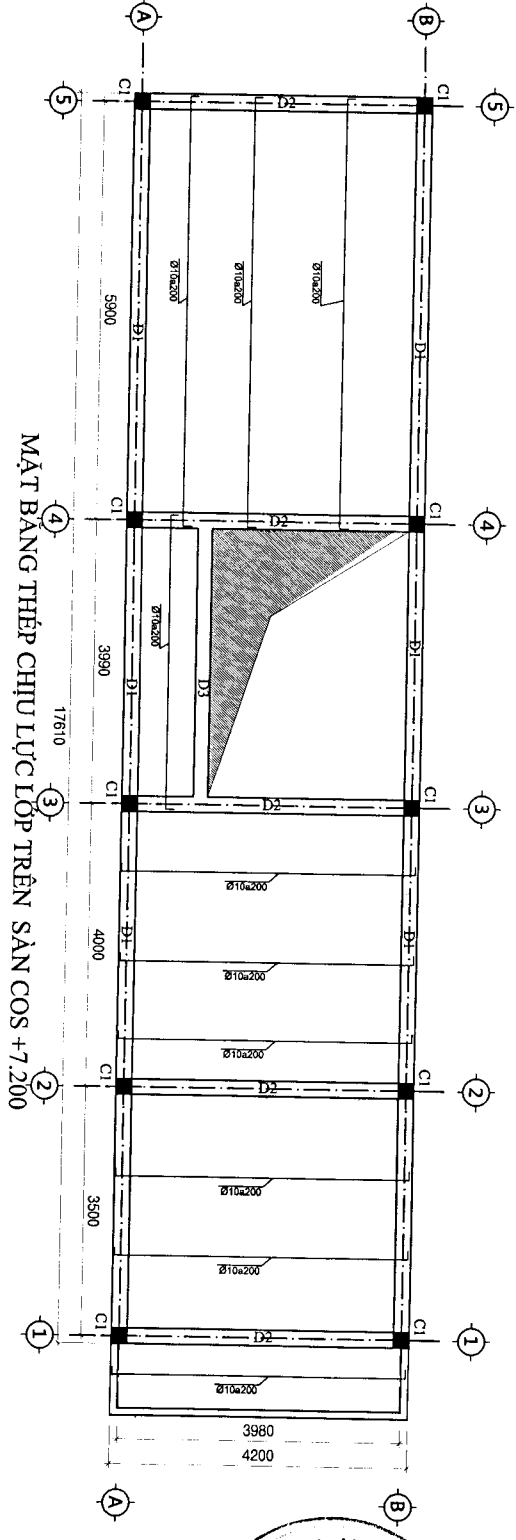

MẶT BẰNG THÉP CHỊU LỰC LỚP TRÊN SÀN COS +7.200

PHÒNG KỸ THUẬT HIỆN VIỆT YÊN

HỒ SƠ DẤU THÂN ĐÌNH

SỐ: ... tháng ... năm 20...

Cán bộ giám định

KÝ	ĐỊNH CHỮM	NỘI DUNG
HIỆU	NGÀY	
		ÔNG THÂN VĂN DỊP
		XÃ HỒNG THÁI, HUYỆN VIỆT YÊN
		CHỈ DẤU TƯ

HANG MHC:

NHÀ Ở GIA ĐÌNH



CÔNG TY CỔ PHẦN TƯ VẤN
 VÀ THI CÔNG MÀI
 VÀ THƯƠNG MẠI
 HIỆN VIỆT YÊN
 CÔNG NGHỆ THIẾT KẾ VÀ THI CÔNG

TÊN BẢN VẼ	MẶT BẰNG THÉP SÀN
HOÀN THÀNH: ... / 2019	
BV: 18	

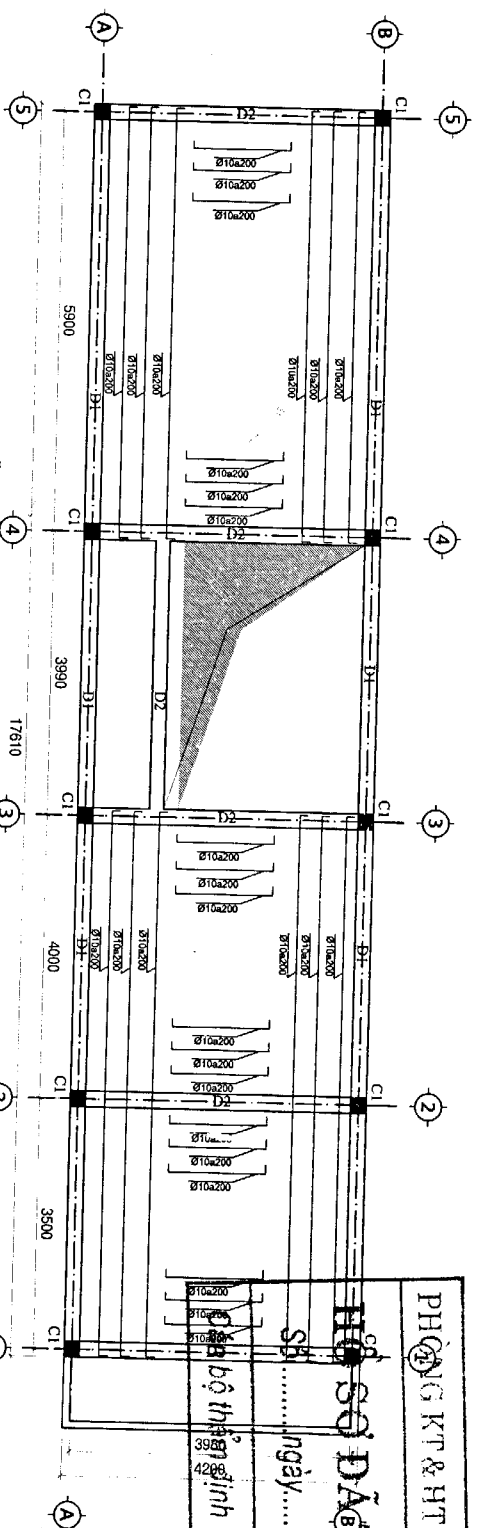

MẶT BẰNG THÉP MOMENT LỚP DƯỚI SÀN COS +7.200

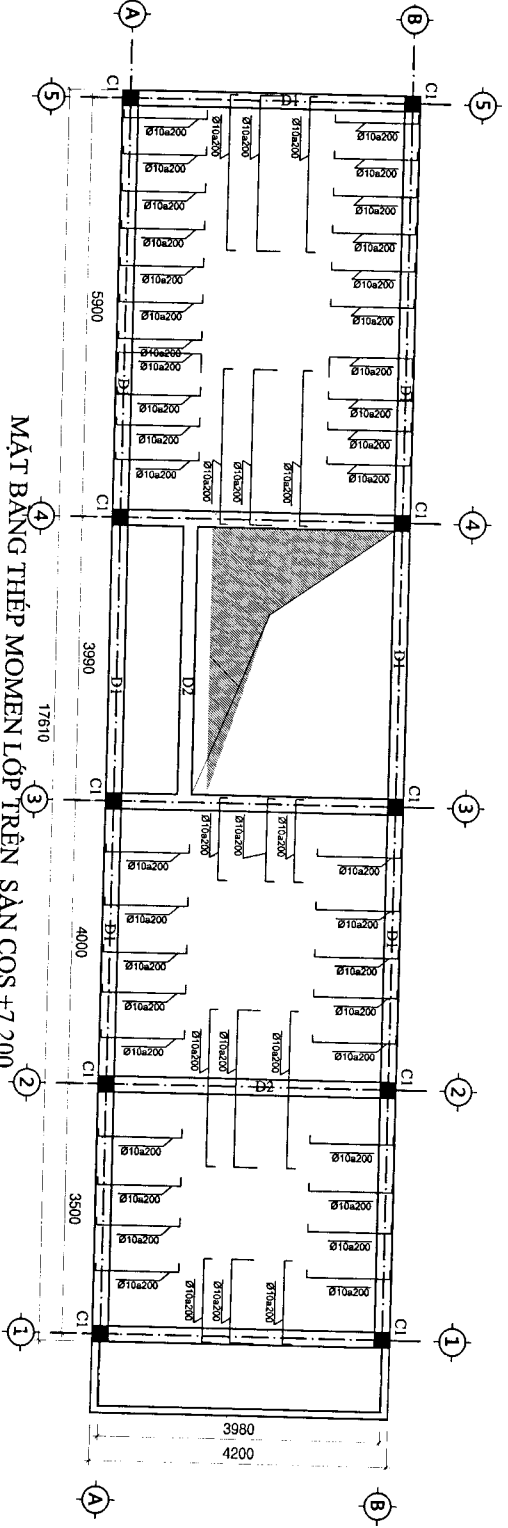

MẶT BẰNG THÉP MOMENT LỚP TRÊN SÀN COS +7.200

KÝ	ĐINH CHINH	NỘI DUNG
HỌ TÊN	NS/...	
PHÒNG KT & HT HUỶỀN VIỆT YÊN		
HỒ SƠ ĐÀO THÀM ĐỊNH		
Số	ngày... tháng	năm 20...
Mặt bộ thẩm định		

Chủ đầu tư
ÔNG THÂN VĂN ĐIP
XÃ HỒNG THÁI, HUỶỀN VIỆT YÊN

HANG MỤC:
NHÀ Ở GIA ĐÌNH



CÔNG TY CỔ PHẦN TƯ VẤN
KIẾN TRÚC & THƯƠNG MẠI TRẠI CUNG
ĐỊA CHỈ: QUANG CHƠN, QUẬN BÌNH GIANG
SIÊU THỊ THƯƠNG MẠI ĐÀO THÀM ĐỊNH
MỘT SỐ QUÂN QUẢN LÝ VÀ CÁC ĐƠN VỊ
CÁC CÔNG TRÌNH ĐÃ HOÀN THÀNH

NGƯỜI LẬP BẢN VẼ

NGƯỜI KIỂM TRA

NGƯỜI BAN VẼ

HỒ SƠ XIN CẤP PHÉP XÂY DỰNG

MẶT BẰNG THÉP SÀN

HOÀN THÀNH: .../2019

BV: 19

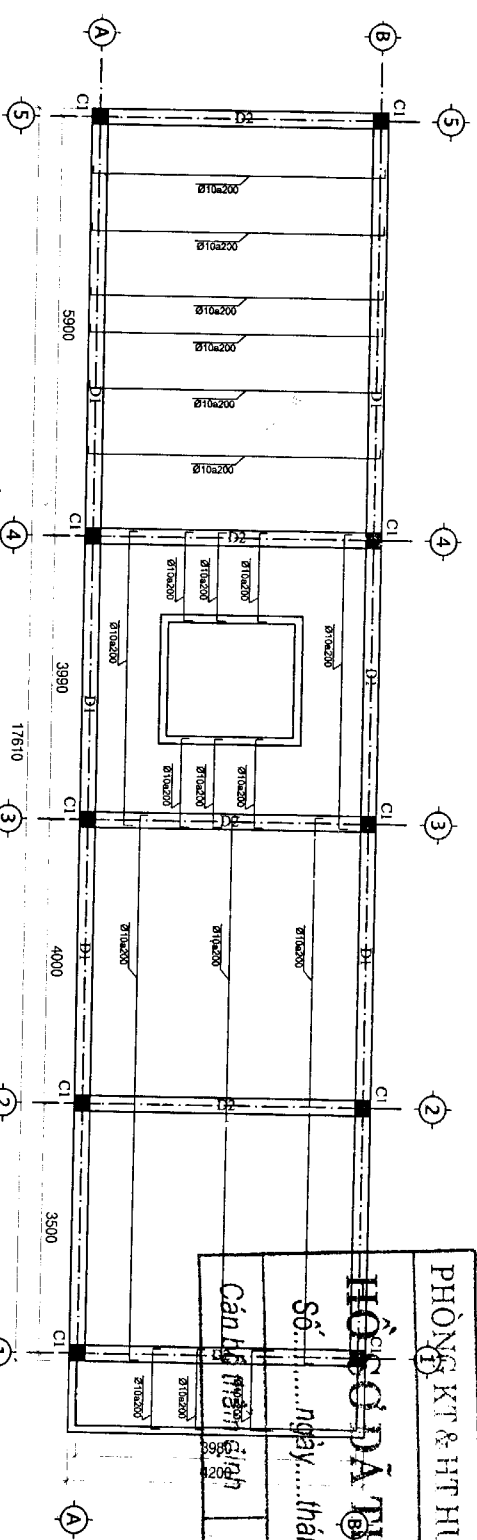

MẶT BẰNG THÉP CHỊU LỰC LỚP DƯỚI SÀN COS +10.800

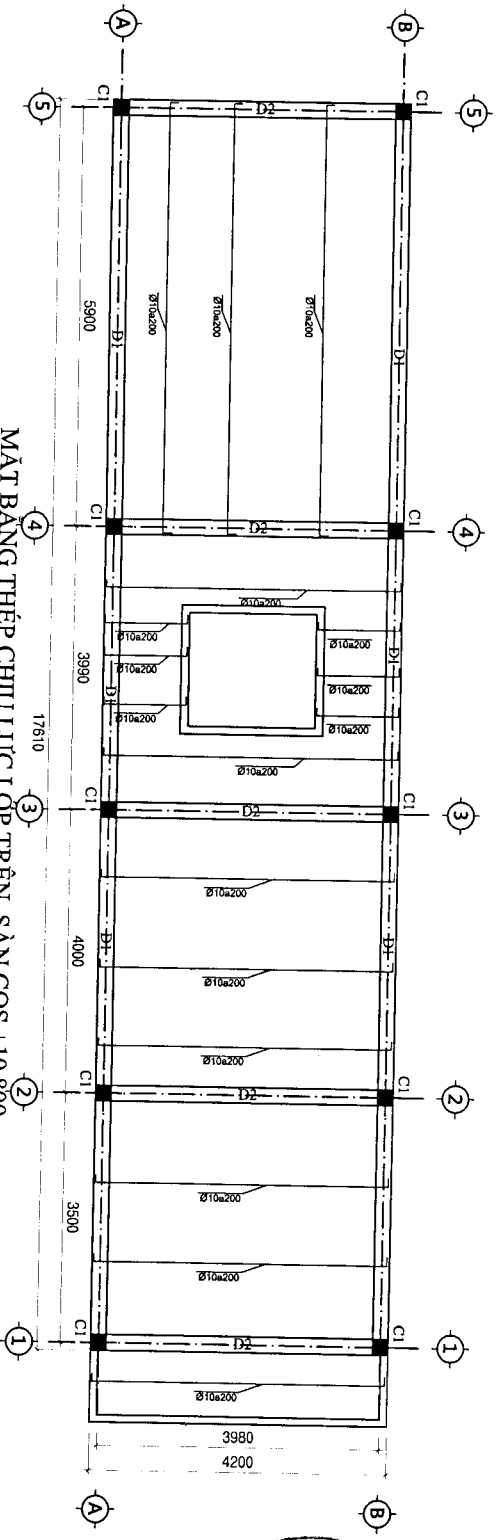

MẶT BẰNG THÉP CHỊU LỰC LỚP TRÊN SÀN COS +10.800

PHÒNG KT & HT HUYỆN VIỆT YÊN

HỒ SƠ DẪN ĐẦU DỰ ÁN

Số: ngày tháng năm 20.....

Cán bộ trình duyệt: *[Signature]*

CHỖ CHỮ

KT HIỆU	ĐINH CHỈNH NGÀY	NỘI DUNG

CHỖ ĐẤU TỬ

ÔNG THÂN VĂN ĐIP

XÃ HỒNG THÁI, HUYỆN VIỆT YÊN

HANG MUC:

NHÀ Ở GIA ĐÌNH



ĐƠN VỊ THIẾT KẾ VÀ XÂY DỰNG

CÔNG TY TNHH THIẾT KẾ VÀ XÂY DỰNG

TRƯỜNG ĐẠI HỌC CÔNG NGHỆ VÀ CÔNG NGHỆ

TRƯỜNG ĐẠI HỌC CÔNG NGHỆ VÀ CÔNG NGHỆ

TRƯỜNG ĐẠI HỌC CÔNG NGHỆ VÀ CÔNG NGHỆ

TRƯỜNG ĐẠI HỌC CÔNG NGHỆ VÀ CÔNG NGHỆ

NGUYỄN VĂN CHUYỀN

THỰC HIỆN

NGƯỜI CHỮ XÁC MINH

[Signature]

NGUYỄN BÌNH NĂM

HỒ SƠ XIN CẤP PHÉP XÂY DỰNG

[Signature]

TÊN BẢN VẼ

MẶT BẰNG THÉP SÀN

HOÀN THÀNH: .../.../2019

BV: 20

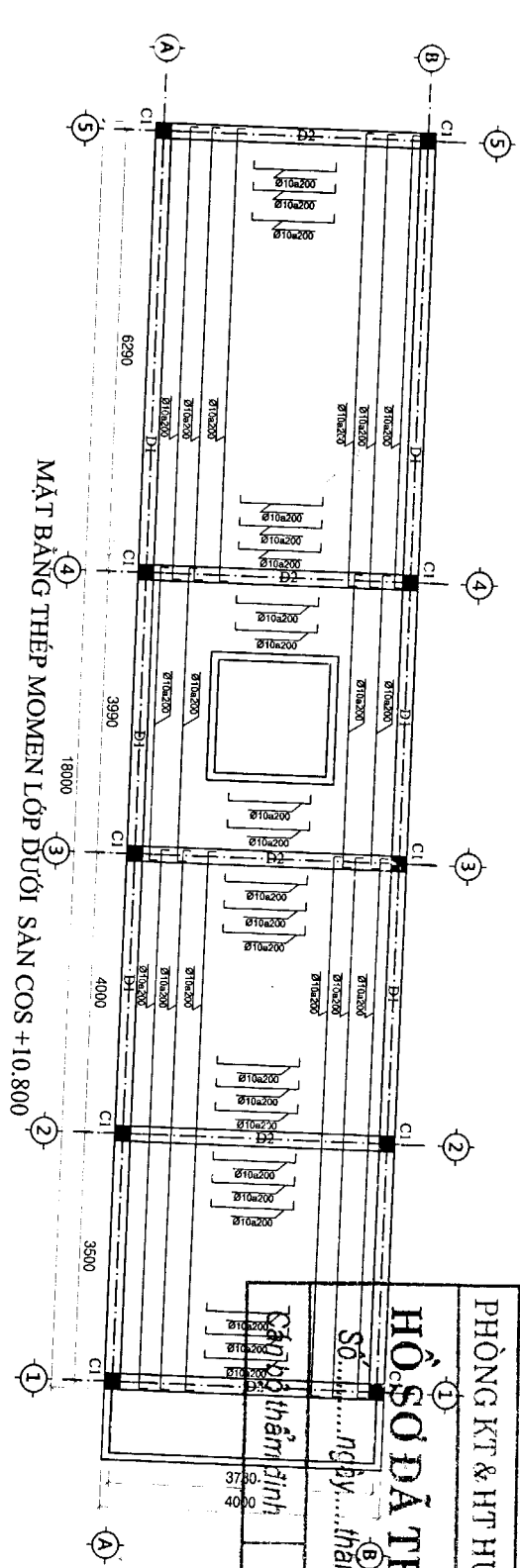
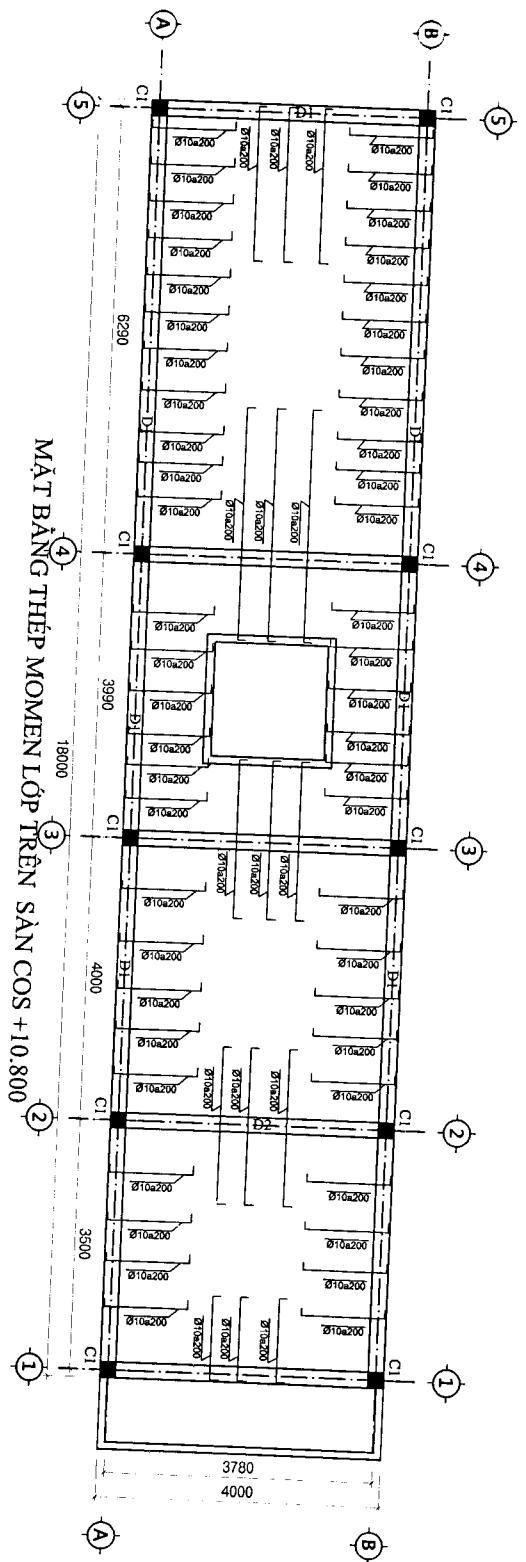

PHÒNG KT & HT HUYỆN VIỆT YÊN	
HỒ SƠ DÃ THĂM ĐỊNH	
Số... ngày... tháng... năm 20.....	Số... tháng... năm 20.....
CHỦ ĐẦU TƯ •	ÔNG THÂN VĂN DỊP
XÃ HỒNG THÁI, HUYỆN VIỆT YÊN	

K. Y	ĐINH CHINH	NỘI DUNG
NGÀY		
NGƯỜI XÁC ĐỊNH NGUYỄN VĂN CHUYỀN THỨC HIỆN NGUYỄN XUÂN THỊNH SỬ KT:		
NGUYÊN BÌNH NĂM HOÀN THÀNH: ... / 2019 MẶT BẰNG THÉP SÀN BV: 21		

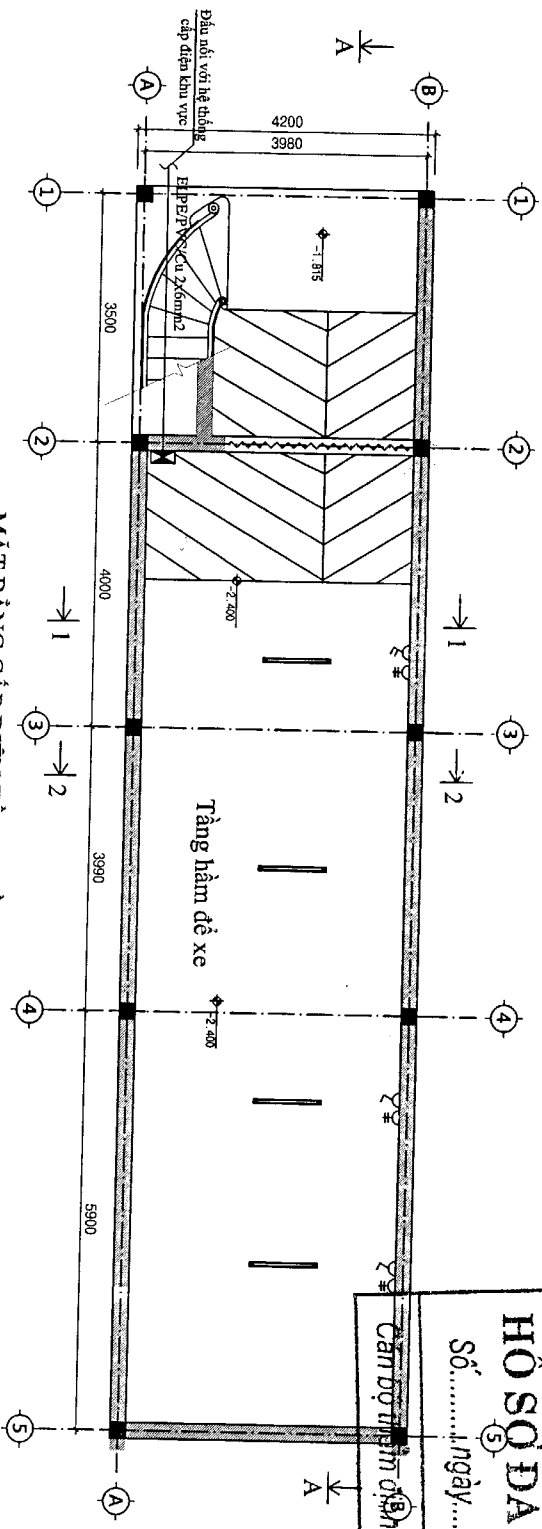

MẶT BẰNG CẤP ĐIỆN TẦNG HÀM COS -2.400

- SÀNG ĐIỆN TỎNG
- ỐC CÀM ĐỒI CAO
- CÔNG TẮC ĐỒI
- CÔNG TẮC ĐƠN

SƠ ĐỒ NGUYÊN LÝ CẤP ĐIỆN TOÀN NHÀ

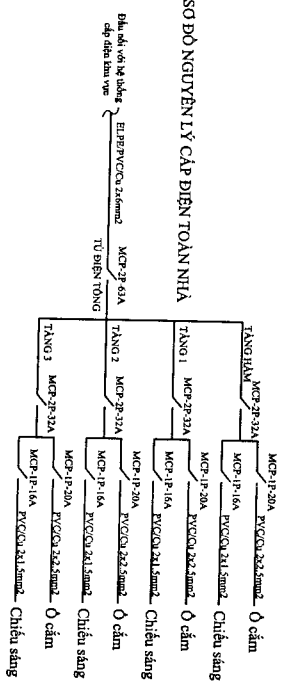

PHÒNG KT & HT HUYỆN VIỆT YÊN

HỒ SƠ DẪN THÂM ĐÌNH

Số:..... ngày..... tháng..... năm 20.....

CHỈ ĐẤU TI

ĐNG THÂN VĂN DỊP

XÃ HỒNG THÁI, HUYỆN VIỆT YÊN

HANG MWC:

NHÀ Ở GIA ĐÌNH

KÝ HỮU NGÀY	ĐINH CHINH NGÀY	NỘI DUNG
<p>ĐƠN TƯ NHÂN VIỆT NAM</p> <p>ĐƠN VỊ: CÔNG TY TNHH ĐẦU TƯ VÀ PHÁT TRIỂN CÔNG NGHỆ ĐIỆN CÔNG NGHỆ VIỆT NAM</p> <p>CHỖ ĐẤU TI</p> <p>ĐNG THÂN VĂN DỊP</p> <p>XÃ HỒNG THÁI, HUYỆN VIỆT YÊN</p> <p>HANG MWC:</p> <p>NHÀ Ở GIA ĐÌNH</p>		
TÊN BẢN VẼ	MẶT BẰNG ĐIỆN	HOÀN THÀNH: .../.../2019
BV: 22		

PHÒNG KT & HT HUYỆN VIỆT YÊN

HỒ SƠ DÃ THẨM ĐỊNH

Số: ngày: tháng: năm 20.....

Cán bộ thẩm định

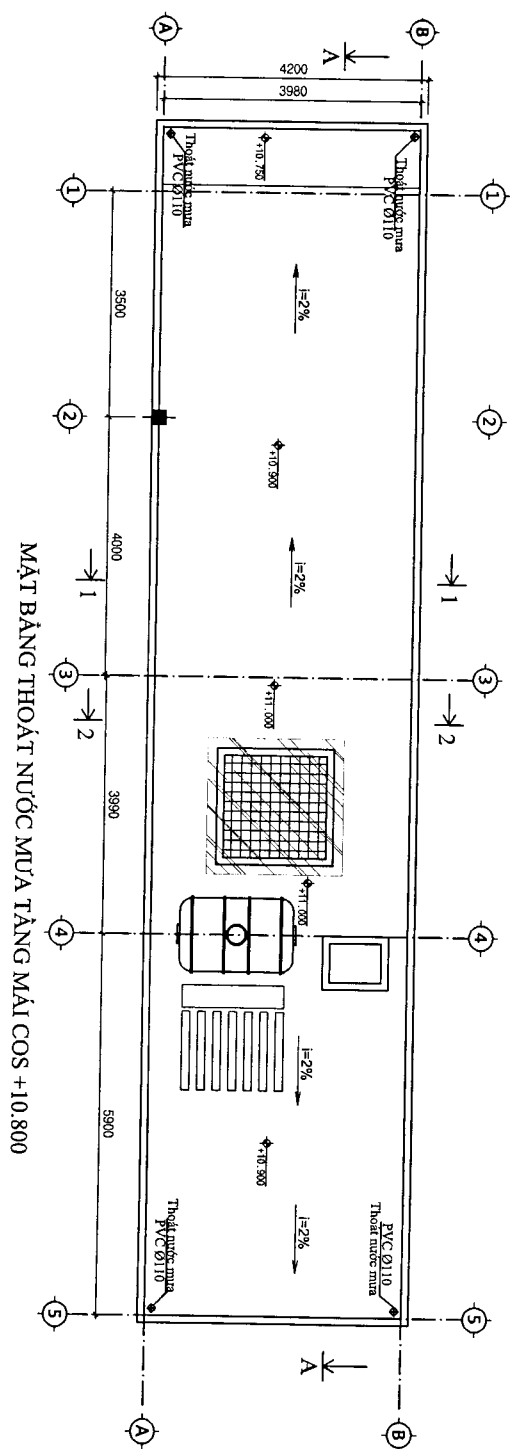
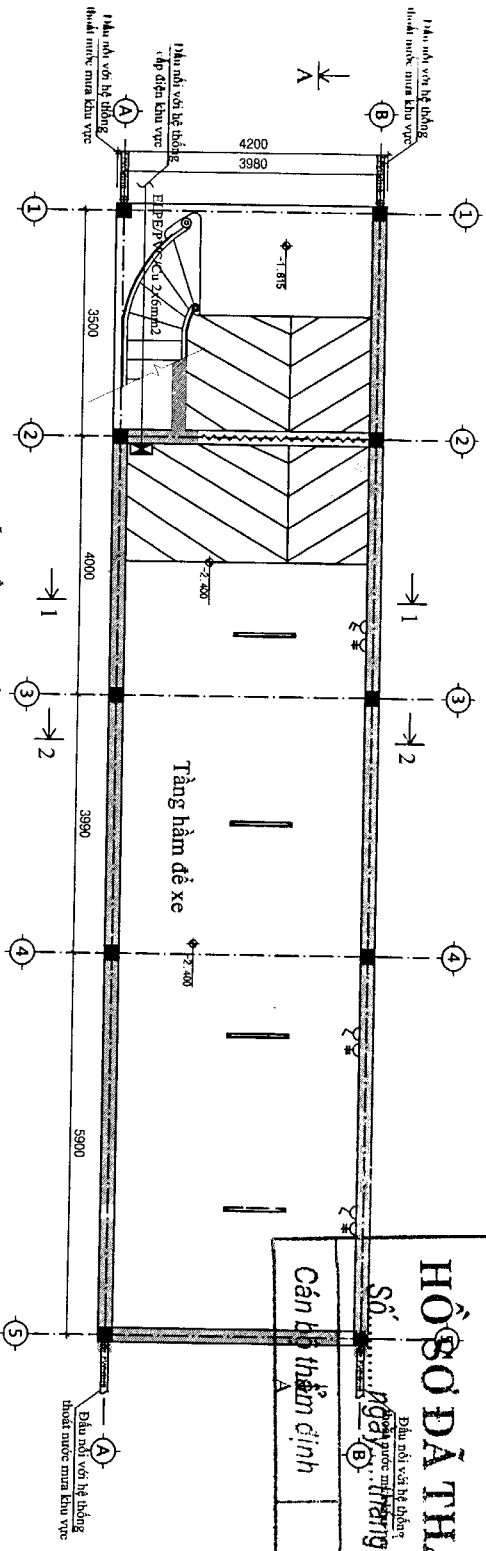

KÝ HIỆU NGÀY	Đã xem và phê duyệt	NỘI DUNG
HỒ SƠ DÃ THẨM ĐỊNH		
Số: ngày: tháng: năm 20.....		
Cán bộ thẩm định		
CHỦ ĐẦU TƯ		
ÔNG THÂN VĂN DỊP		
XÃ HỒNG THÁI, HUYỆN VIỆT YÊN		
HÀNG MÌNH:		
NHÀ Ở GIA ĐÌNH		
<p>CÔNG TY CỔ PHẦN TƯ VẤN XÂY DỰNG & THƯƠNG MẠI TOÀN CƯỜNG ĐƠN VỊ: CHI PHỐI THIẾT KẾ VÀ THI CÔNG CÁC CÔNG TRÌNH TƯ VẤN, THIẾT KẾ VÀ THI CÔNG CÁC CÔNG TRÌNH</p>		
NGƯỜI VẤN CHỨNG	THỰC HIỆN	
NGUYỄN VĂN CHỈNH		
NGƯỜI XUAN THINH		
QUẢN LÝ		
NGUYỄN BÌNH NĂM		
HỒ SƠ XIN CẤP PHÉP XÂY DỰNG		
TÊN BẢN VẼ		
MẶT BẰNG THOÁT NƯỚC MÁI		
HOÀN THÀNH: .../.../2019		
BV: 23		

PHÒNG KT & HT HUYỆN VIỆT YÊN	
HỒ SƠ DẤU THẨM ĐỊNH	
Số.....ngày.....tháng.....năm 20.....	
Cán bộ thẩm định	

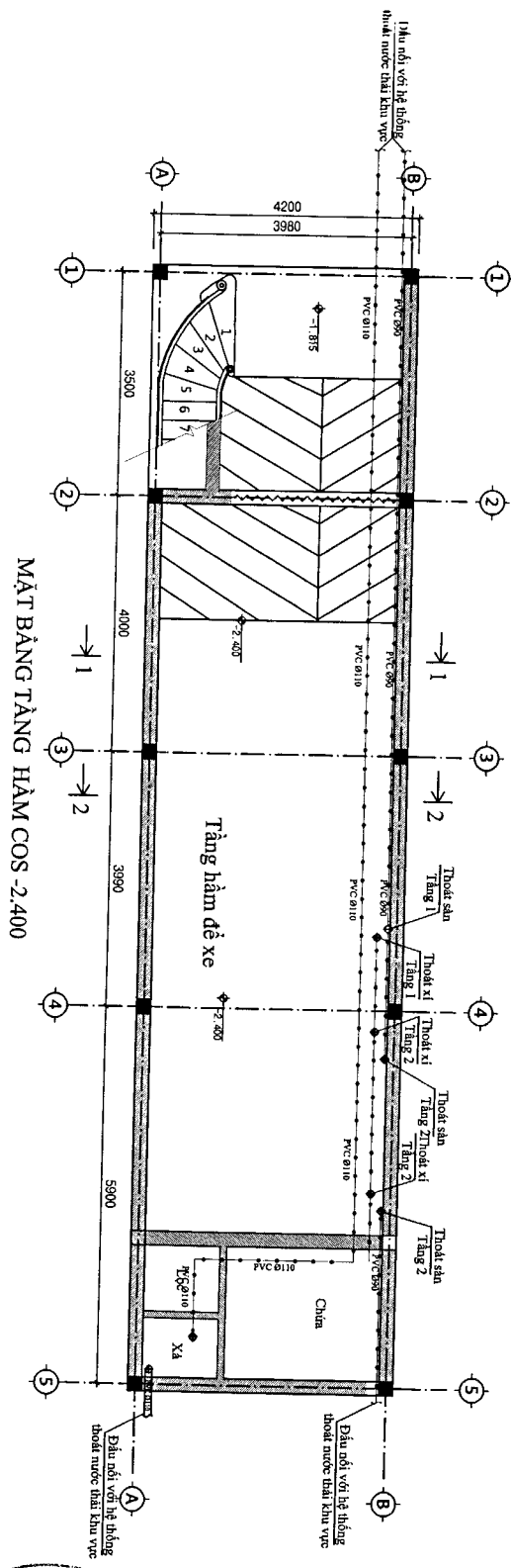

MẶT BẰNG TẦNG HẦM COS -2.400

KÝ DẤU	ĐINH CHỈNH NGÀY	NỘI DUNG
ÔNG THANH VĂN DỊP		XÃ HỒNG THÁI, HUYỆN VIỆT YÊN
CHỮ ĐẦU TƯ		
SHANG MUC:		
NHÀ Ở GIA ĐÌNH		
		
CÔNG TY TNHH TƯ VẤN XÂY DỰNG & THI CÔNG NHÀ TẠM CƯỜNG CÔNG TY TNHH TƯ VẤN VÀ THI CÔNG CÔNG TRÌNH CÔNG TRÌNH XÂY DỰNG CÔNG TRÌNH CÔNG TRÌNH XÂY DỰNG		
THỰC HIỆN	NGUYỄN XUÂN TRINH	
GIÁO:		
NGUYỄN BÌNH NĂM		
HỒ SƠ XIN CẤP PHEP XÂY DỰNG		
TÊN BẢN VẼ		
MẶT BẰNG TẦNG HẦM		
HOÀN THÀNH: .../.../2019		
BV: 24		