

Số: 109 /CAVY
V/v chuyển đơn của công dân

Việt Yên, ngày 18 tháng 01 năm 2024

Kính gửi: Đồng chí Chủ tịch UBND huyện Việt Yên

1771

23/01

Ngày 11/12/2023 Công an huyện Việt Yên nhận được đơn đề ngày 06/12/2023 của bà Đào Thị Hương Giang, sinh năm 1968, HKTT: Khu tập thể Đài phát thanh Mễ Trì, phường Mễ Trì, quận Nam Từ Liêm, thành phố Hà Nội về việc: Bà Giang tố cáo chồng bà là ông La Thanh Khoa, sinh năm 1960 và bà Trần Thị Anh, sinh năm 1982, HKTT: Khu Núi 5, phường Đại Phúc, thành phố Bắc Ninh, tỉnh Bắc Ninh vi phạm chế độ hôn nhân gia đình, có con riêng, chung sống với nhau ở tại Công ty TNHH thương mại dịch vụ Khoa Giang, địa chỉ: thôn Vân Cốc 4, xã Vân Trung, huyện Việt Yên, tỉnh Bắc Giang và ở nhà riêng ở Khu Núi 5, phường Đại Phúc, thành phố Bắc Ninh, tỉnh Bắc Ninh.

Sau khi tiếp nhận đơn, Công an huyện Việt Yên đã tiến hành xác minh ban đầu xác định như sau: Bà Đào Thị Hương Giang và ông La Thanh Khoa kết hôn với nhau và được UBND xã Vân Trung, huyện Việt Yên, tỉnh Hà Bắc (nay là Bắc Giang) cấp Giấy chứng nhận kết hôn ngày 16/6/1987. Đến nay bà Giang vẫn là vợ hợp pháp của ông Khoa. Tuy nhiên, năm 2015 ông Khoa và bà Trần Thị Anh đã có con riêng với nhau đó là cháu La Trần Khánh sinh ngày 20/7/2015. Ngày 24/3/2016 UBND phường Duyên Hải, thành phố Lào Cai, tỉnh Lào Cai đã cấp Giấy khai sinh số 67 cho cháu Khánh, trong giấy khai sinh mục "Họ, chữ đệm, tên người cha" là ông La Thanh Khoa (tức lấy họ cha).

Căn cứ điều 59, khoản 3 điều 82, khoản 2 điều 83- Nghị số 82/2020/NĐ-CP ngày 15/7/2020 quy định xử phạt vi phạm hành chính trong lĩnh vực hỗ trợ tư pháp; hành chính tư pháp; hôn nhân và gia đình; thi hành án dân sự; phá sản doanh nghiệp, hợp tác xã xác định vụ việc trên không thuộc thẩm quyền giải quyết của lực lượng Công an. Công an huyện Việt Yên kính chuyển đơn đến đồng chí Chủ tịch UBND huyện Việt Yên để chỉ đạo, phân công Phòng Tư pháp huyện thụ lý giải quyết theo thẩm quyền.

(Kèm theo công văn này là tài liệu Công an huyện đã thu thập được)

Nơi nhận:

- Như trên;
- Phòng PX05 (để b/c);
- Lưu: VT, CSHS.

TRƯỞNG CÔNG AN HUYỆN

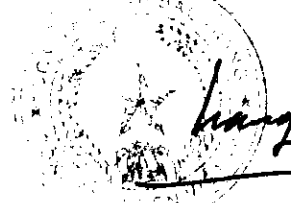

Thượng tá Nguyễn Văn Giang

CÔNG AN HUYỆN VIỆT YÊN	
Số:.....	DF
Ngày: 12/12/2023	
C huyện:.....	

CỘNG HÒA XÃ HỘI CHỦ NGHĨA VIỆT NAM

Độc lập - Tự do - Hạnh phúc

--00--

ĐƠN TỐ CÁO

(v/v Vi phạm chế độ Hôn nhân 1 vợ 1 chồng của ông La Thanh Khoa – Giám đốc Công ty TNHH Thương mại Dịch Vụ Khoa Giang)

Kính gửi:

- Công an tỉnh Bắc Giang, Công an huyện Việt Yên
- Viện kiểm sát tỉnh Bắc Giang, Viện kiểm sát huyện Việt Yên
- Công an tỉnh Bắc Ninh, Công an thành phố Bắc Ninh
- Viện kiểm sát tỉnh Bắc Ninh, Viện kiểm sát thành phố Bắc Ninh

Người tố cáo: **Đào Thị Hương Giang**, căn cước công dân số 001168017418 do Cục Cảnh sát Quản lý hành chính về Trật tự xã hội cấp ngày 31/10/2019 (giấy CMND cũ số 012825984);

Đăng ký hộ khẩu thường trú hiện tại: Khu tập thể Đài Phát Thanh Mễ Trì, phường Mễ Trì, quận Nam Từ Liêm, thành phố Hà Nội. ĐT: 0868821968

Người bị tố cáo: **La Thanh Khoa** sinh ngày 01/6/1960, giấy CMND số 011865052 do Công an thành phố Hà Nội cấp ngày 05/8/2010;

Đăng ký hộ khẩu thường trú tại: Khu tập thể Đài Phát Thanh Mễ Trì, phường Mễ Trì, quận Nam Từ Liêm, thành phố Hà Nội) ĐT: 0912121395

Và cô: **Trần Thị Anh** sinh 1982, CMND số 063344216 do CA tỉnh Lào Cai cấp ĐKHKT: 554 Đường Điện Biên, phường Duyên Hải, Tp Lào cai, tỉnh Lào cai

Nơi ở: xóm Núi 5, phường Đại Phúc, Tp Bắc Ninh, tỉnh Bắc Ninh

ĐT: 0963512202 - 0344676982

Tôi là vợ ông **La Thanh Khoa** theo *Giấy chứng nhận kết hôn* do UBND xã Vân Trung, huyện Việt Yên, tỉnh Hà Bắc cấp ngày 16/6/1987.

Chúng tôi sinh sống hòa thuận êm ấm hạnh phúc từ năm 1987 – 2018. Quá trình chung sống từ năm 1987 đến nay chúng tôi đã có 2 con chung là cháu La Thanh Hiệp sinh 7/9/1989 -CMND số : 024089000015 cấp ngày 05/3/2014 và cháu La Thùy Linh sinh 04/4/1988- CMND số : 024188001223 do CAHN cấp.

Bất ngờ tháng 5/2018, tôi phát hiện chồng tôi (ông La Thanh Khoa) đã lừa dối tôi và có quan hệ bất chính với cô Trần Thị Anh có lý lịch như trên từ rất nhiều năm trước mà tôi không hề biết. Hậu quả của việc quan hệ bất chính này là ông Khoa đã có con riêng với cô Trần Thị Anh là cháu: La Trần Khánh sinh 20/6/2015, nay cháu Khánh đã 8 tuổi.

Căn cứ vào giấy tờ pháp lý, cụ thể là Giấy chứng nhận QSDĐ số CC278998- người đại diện theo pháp luật ghi rõ “bố đẻ La Thanh Khoa số CMTND...” (có chụp gửi kèm theo đơn này) thì tôi phát hiện ông Khoa đã gian dối, biến thủ tài sản của gia đình tôi để cùng cô Anh mua một căn nhà riêng nói trên để 2 người ở và chung sống như vợ chồng tại địa chỉ: xóm Núi 5, phường Đại Phúc, Tp Bắc Ninh, tỉnh Bắc Ninh. Tôi và các con tôi đã nhiều lần đến địa chỉ này để khuyên giải và giải thích cho cô Anh cũng như chồng tôi nhưng ông Khoa và cô Anh không tiếp thu, thậm chí còn thách đố chúng tôi dẫn tới xô xát, Công an phường sở tại đã phải lập biên bản nhiều lần. Thô bạo và trắng trợn hơn, ngày 30/8/2020, tại cây xăng Khoa Giang- địa chỉ thôn Vân Cốc, Việt Yên, Bắc Giang là nơi ở của gia đình chúng tôi cũng như là nơi làm việc của công ty Khoa Giang thì con gái tôi bắt gặp cô Trần Thị Anh đưa con trai là La Trần Khánh đến nhà riêng của chúng tôi ăn ở sinh hoạt như vợ chồng, bấp chấp luật pháp, bấp chấp đạo lý.

Quá bức xúc vì hành vi vi phạm pháp luật, coi thường hạnh phúc gia đình của cha và cô Anh, con gái tôi đã xảy ra xô xát với cô Trần Thị Anh. Trớ trêu thay, con gái tôi đã phải chịu hình thức xử lý hành chính về việc có xảy ra xô xát với cô Trần Thị Anh, còn cô Trần Thị Anh lại không bị xử lý gì? Chưa hết, ông Khoa còn dựng đứng sự việc vu cho con tôi là đánh cô Trần Thị Anh để cướp xe máy. Nhưng việc này đã được cơ quan điều tra của Công an huyện Việt Yên làm rõ và kết luận: “con gái tôi không có hành vi cướp tài sản”. Để bao che cho hành vi vi phạm hôn nhân một vợ một chồng của mình, ông La Thanh Khoa đã lên cơ quan CSĐT Công an huyện Việt Yên khai rằng, tôi và ông La Thanh Khoa đã ly hôn, ông Khoa đã kết hôn với cô Trần Thị Anh để qua mặt Cơ quan CSĐT Công an huyện Việt Yên- chi tiết này Công an Việt Yên đến nay không xử lý và cho rằng không có dấu hiệu hình sự?

Từ việc ngoại tình, có con riêng dẫn đến đánh đập và vu khống cho con gái, ông Khoa còn đã tâm đánh cháu Linh ngất xỉu tại khu vực nhà ở Bắc Ninh để dằn mặt con tôi và bảo vệ người tình, việc này có nhiều người dân chứng kiến.

Cạn tài ráo máng hơn nữa, ông Khoa đã chấm dứt Hợp đồng lao động, cắt bỏ Bảo hiểm xã hội của con gái tôi với Công ty Khoa Giang mà gia đình tôi đã dày công vun đắp, lao động vất vả mới có được hòng mong mẹ con tôi đói rách.

Chưa hết, ông Khoa tiếp tục chủ động viết đơn ly hôn đối với tôi nhưng do tài sản ông Khoa biến thủ và cất giấu nên đến nay vụ án vẫn đang chờ ngày giải quyết.

Bằng đơn này, tôi tố cáo ông Khoa và bà Anh tới cơ quan chức năng và đề nghị xử lý theo quy định pháp luật về hành vi vi phạm hôn nhân 1 vợ 1 chồng dẫn đến có con riêng và gia đình ly tán. Tôi xin trân trọng cảm ơn!

Hà Nội, ngày 06 tháng 12 năm 2023

Người tố cáo



Đào Thị Hương Giang

BIÊN BẢN LÀM VIỆC

Hồi 14 giờ 40' ngày 06 tháng 01 năm 2024, tại Công an huyện Việt Yên, tỉnh Bắc Giang.

Tôi: Lê Đình Quang- Cán bộ Công an huyện Việt Yên, tỉnh Bắc Giang
Tiến hành làm việc với: Bà Đào Thị Hương Giang sinh năm 1968, HKTT: Khu tập thể Đài phát thanh Mễ Trì, phường Mễ Trì, quận Nam Từ Liêm, thành phố Hà Nội (số điện thoại: 0868821968).

NỘI DUNG LÀM VIỆC

Ngày 11/12/2023 Công an huyện Việt Yên nhận được Đơn tố cáo đề ngày 06/12/2023 của bà Đào Thị Hương Giang có địa chỉ nêu trên về việc: bà Giang tố cáo chồng bà là ông La Thanh Khoa và bà Trần Thị Anh sinh năm 1982, Nơi ở: Xóm Núi 5, phường Đại Phúc, thành phố Bắc Ninh, tỉnh Bắc Ninh vi phạm chế độ hôn nhân dẫn đến có con riêng và gia đình ly tán. Công an huyện Việt Yên tiến hành làm việc với bà Giang đề nghị bà cung cấp thông tin, tài liệu liên quan hành vi vi phạm của ông Khoa, bà Anh theo đơn tố cáo của bà.

KẾT QUẢ LÀM VIỆC

Bà Đào Thị Hương Giang trình bày như sau:

Năm 1987 tôi có kết hôn với ông La Thanh Khoa sinh ngày 01/6/1960, số CMND 011865052 do Công an thành phố Hà Nội cấp ngày 05/8/2010 và được UBND xã Vân Trung, huyện Việt Yên, tỉnh Hà Bắc (nay là tỉnh Bắc Giang) cấp Giấy chứng nhận kết hôn. Hiện nay, chúng tôi vẫn là vợ chồng theo pháp luật. Quá trình sinh sống thì năm 2018, tôi phát hiện chồng tôi có quan hệ bất chính với bà Trần Thị Anh sinh năm 1982, CMND số 063344216 do Công an tỉnh Lào Cai cấp, Nơi ở: Xóm Núi 5, phường Đại Phúc, thành phố Bắc Ninh, tỉnh Bắc Ninh và có con riêng là cháu La Trần Khánh sinh ngày 20/6/2015 (nay cháu Khánh đã 08 tuổi). Chồng tôi có lúc sống chung với bà Anh ở tại Công ty TNHH thương mại dịch vụ Khoa Giang, địa chỉ: Thôn Vân Cốc 4, xã Vân Trung, huyện Việt Yên; có lúc sống chung cùng bà Anh ở tại nhà riêng của bà Anh ở Xóm Núi 5, phường Đại Phúc, thành phố Bắc Ninh. Việc sống chung giữa chồng tôi và bà Anh có nhiều người trong gia đình tôi, các cháu nhân viên công ty, hàng xóm biết. Gần đây nhất tôi ngày 29/8/2023, em gái tôi là Đào Thị Thủy Hà sinh năm 1973, HKTT: thôn Vân Cốc 4, xã Vân Trung, huyện Việt Yên có đi vào trong Công ty TNHH thương mại dịch vụ Khoa Giang phát hiện hai mẹ con bà Anh đang ăn tối sinh hoạt cùng với chồng tôi tại đây.

Lê Đình Quang

1

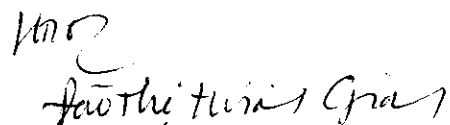

Đào Thị Hương Giang

Quá trình chồng tôi có quan hệ bất chính với bà Trần Thị Anh từ năm 2018 dẫn đến 12/7/2021 chồng tôi đã làm đơn ly hôn với tôi gửi Tòa án nhân dân huyện Việt Yên. Sau đó, ngày 12/5/2022 Tòa án nhân dân huyện Việt Yên đã chuyển toàn hồ sơ giải quyết vụ ly hôn giữa vợ chồng tôi đến Tòa án nhân dân Quận Đống Đa, TP Hà Nội để giải quyết theo quy định. Hiện vụ việc ly hôn giữa vợ chồng tôi vẫn đang được Tòa án nhân dân Quận Đống Đa giải quyết.

Tôi đề nghị Cơ quan Công an huyện Việt Yên xác minh làm rõ và xử lý nghiêm hành vi vi phạm của ông Khoa, bà Anh như tôi trình bày ở trên.

Biên bản kết thúc hồi 15 giờ 35 cùng ngày, đã đọc lại cho đương sự nghe công nhận đúng và ký tên xác nhận.

NGƯỜI ĐƯỢC LÀM VIỆC

Đào Thị Hòa / Gia

CÁN BỘ LẬP BIÊN BẢN

Lê Thị Quang

CỘNG HÒA XÃ HỘI CHỦ NGHĨA VIỆT NAM
Độc lập - Tự do - Hạnh phúc

Tờ số 1

BIÊN BẢN LÀM VIỆC

Hồi 19 giờ 00 ngày 14 tháng 01 năm 2014 tại Khu 5 Mới, phường Đại Phúc, TP Bắc Ninh, Tỉnh Bắc Ninh.

Chúng tôi gồm:

Ông/bà: Lê Đình Quang - Cán bộ Công an huyện Việt Yên

Ông/bà: Nguyễn Văn Toàn - Cán bộ giải biên bản

Ông/bà: Trần Thị Anh, sinh năm 1982; HKST và nơi ở hiện tại: Khu 5 Mới, phường Đại Phúc, TP Bắc Ninh, Tỉnh Bắc Ninh.

Ông/bà:

Ông/bà:

Tiến hành làm việc về nội dung sau: Công an huyện Việt Yên, tỉnh Bắc Ninh nhận được đơn tố cáo của bà Trần Thị Thuý Hằng sinh năm 1979, trú tại: Khu tập thể Dầu Thát Thanh Mỹ Tú, P. Mỹ Tú, Quận Nam Từ Liêm, TP Hà Nội về việc ông La Thanh Khoa, sinh năm 1966, HKST, khu tập thể Dầu Thát Thanh Mỹ Tú, phường Mỹ Tú, Quận Nam Từ Liêm, TP Hà Nội vi phạm chế độ hôn nhân số 1 chồng - để phục vụ công tác xã hội nhất giờ quyết như quy định của pháp luật. Công an huyện Việt Yên tiến hành làm việc với bà Trần Thị Anh, sinh năm 1982; HKST; Khu 5 Mới, phường Đại Phúc, TP Bắc Ninh, Tỉnh Bắc Ninh, để nghị bà anh cung cấp cụ thể nội dung:

trí: Bà Anh có mối quan hệ như thế nào với ông La Thanh Khoa?

trả: Tôi (Anh) sinh ngày 05/01/1982, hiện tại tôi ly hôn với chồng cũ sau đó sống độc thân đến năm 2014 thì quen biết với ông Khoa, qua tình quen biết tôi thấy quý mến ông Khoa và đặt vấn đề mời xin Mr. Khoa con với ông Khoa để nuôi. Sau khoảng 3-4 lần tiếp xúc cũng ông Khoa thì đến cuối năm 2014 tôi có bầu, đến ngày 01/7/2015

Quanh

Trần Thị Anh

Nguyễn Văn Toàn

Nguyễn Văn Toàn

Hỏi: Có sinh út con trai nào nhất là Trần Khánh.
Đến ngày 24/3/2016 thì có làm thủ tục khai sinh cho con
trai đó và được UBND phường Nguyễn Huệ, TP. Hồ Chí Minh
lưu lại cấp giấy khai sinh, trong giấy khai sinh của khách
có nêu bố là ông La Thanh Khoa, mẹ là Trần Thị Anh.
Đến nay giữa bố và ông Khoa vẫn chưa làm thủ tục
kết hôn.

Hỏi: Bà Anh chủ biết trước khi có con với ông
La Thanh Khoa thì bà có biết ông La Thanh Khoa đã
có gia đình rồi hay chưa?

Đáp: Khi bắt đầu gặp và quen biết với ông
Khoa thì không tin tức và cũng không hỏi ông Khoa
đó có vợ hay chưa. Ông Khoa cũng không nói với tôi
về việc ông Khoa đã có vợ hay chưa.

Hỏi: Trung khoảng thời gian trước, sau khi có con
chung với ông Khoa và đến nay, bà có chung sống cùng
ông Khoa không?

Đáp: Bà (Anh) không có cùng với ông Khoa, ông Khoa

Biên bản làm việc kết thúc hồi giờ ngày tháng năm

Biên bản này đã đọc cho những người có tên trên nghe, công nhận đúng và ký tên
xác nhận dưới đây.

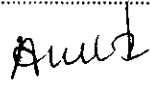
Trần Thị Anh

Nguyễn Văn Tuấn

CỘNG HÒA XÃ HỘI CHỦ NGHĨA VIỆT NAM
Độc lập - Tự do - Hạnh phúc

BIÊN BẢN LÀM VIỆC

Từ số 2

Hồi giờ ngày tháng năm tại

Chúng tôi gồm:

Ông/bà:

Ông/bà:

Ông/bà:

Ông/bà:

Ông/bà:

Tiến hành làm việc về nội dung sau: Hiện tại đang có cây xăng ở
đường ở ven trung, sát Yên Bái Giang, gần tới hiện đang có
khẩu ở Mũi phượng Tiên Phúc, T.Đ. Bắc Ninh, sát Bắc Ninh
phình thương thì có đưa con trai từ đến cây xăng để thăm hỏi
với ông Khoa cũng thỉnh thoảng xuống nhà để thăm cháu khách
khí thì đưa cháu lên cây xăng Khoa trong thì có một
vài lần thì có con ở đó sau đó thì bỏ và cháu lại
về nhà ở 1. Hai khu, T.Đ. Bắc Ninh.

Hồi: Việc thì có con xuống với ông Khoa thì
thì gọi đình thì với gia đình ông Khoa có biết không?
Bà với ông Khoa có xin phép ở bên gọi đình cho đi lại
với nhau không?

Hồi: Việc thì có con xuống với ông Khoa thì
chúng tôi không cũng thôi thì gia đình và
cũng không xin phép hai bên gia đình cho đi lại
Việc thì có con chúng với ông Khoa bên cháu thì có đi
đi thì biết, mà thì sau đó thì lại cho những người
khác trong gia đình thì

Hồi: Bà Đình cho biết trong quá trình sinh sống
Amid
Trần Thị Anh
Mucil
Nguyễn Văn Tuấn

Ông thưa có tài trợ gì về vật chất, tình thần gì cho các mẹ con chi không?

Đáp: Trong quá trình sinh sống từ từ làm việc để nuôi con, thỉnh thoảng ông thừa có tiền góp hai mẹ con đi và có mua bánh kẹo, mua sữa cho các cháu. Vì ngoài ra ông thưa không cho chuyển trường nữa hay tài trợ khác có gì thì chỉ cho mẹ con thôi.

Mời Hiền, tại ngôi nhà mẹ con chi đang ở được sẽ phù hợp phép của ai?

Đáp: Ngôi nhà này trước đó là mua bằng tiền sống của tôi. Tôi mua đất vào năm 2016 sau đó xây nhà. Tôi là chủ nhà xây dựng, mua đất dài là tiền của riêng tôi lao động mà có, đất này đang tên của tôi là Lê Văn Thành. Khoảng năm 2018-2019 do không có tiền mua trả tiền lại ngôi nhà này cho cháu suốt ông thưa tôi là Lê Văn Thành, sinh năm 1990, HK91 tại xã Hùng Thắng, huyện Hiệp Hòa. Hiện tại tôi đang ở nhà tại ngôi nhà này do Thành chưa có nhu cầu sử dụng.

Biên bản làm việc kết thúc hồi giờ ngày tháng năm

Biên bản này đã đọc cho những người có tên trên nghe, công nhận đúng và ký tên xác nhận dưới đây.

Amud

Nguyễn Thị Anh

Amud

Nguyễn Văn Tuấn

CỘNG HÒA XÃ HỘI CHỦ NGHĨA VIỆT NAM
Độc lập - Tự do - Hạnh phúc

BIÊN BẢN LÀM VIỆC

TĐ số 3.

Hồi giờ ngày..... tháng năm tại

Chúng tôi gồm:

Ông/bà:

Ông/bà:

Ông/bà:

Ông/bà:

Ông/bà:

Tiến hành làm việc về nội dung sau:

Hỏi: Chỉ cần chọn như nào về nội dung chi trả lương này?

Đáp: Đón (Anh) cần chọn nội dung chi trả lương này có tiền là đúng số nhất.

Amst
Cran Thi Anh

Biên bản làm việc kết thúc hồi 11... giờ 00... ngày 14... tháng 01... năm 2004.
Biên bản này đã đọc cho những người có tên trên nghe, công nhận đúng và ký tên xác nhận dưới đây.

NGƯỜI THAM GIA

CHỖ BỎ CHỖ BIÊN BẢN

Đã đọc biên bản công nhận
nội dung đúng như lời tường báo.

Anh

Chân. Chi Anh

Nguyễn Văn Tiến

CỘNG HÒA XÃ HỘI CHỦ NGHĨA VIỆT NAM
Độc lập - Tự do - Hạnh phúc

BIÊN BẢN LÀM VIỆC

Về nội dung ⁽¹⁾: *Giải thích nội dung theo chữ từ các cuốn từ điển Thủ tướng Giang Sinh 1968, HKTT tại địa phận thành phố Mỹ Tú, P. Mỹ Tú, Nam Tế Liêm, Hà Nội*

Hồi 9 giờ 30 ngày 13 tháng 1 năm 2024 tại Văn Cơ 4, xã Văn Trung
huyện Việt Yên, tỉnh Bắc Giang

Chúng tôi gồm:

Ông/bà: Nguyễn Đức Toàn

Chức danh tư pháp/Chức vụ: Cán bộ

thuộc Cơ quan CSĐT - Công an huyện Việt Yên, tỉnh Bắc Giang

Ông/bà: La Thanh Khoa - sinh năm: 1960, HKTT: Khu ủy thị trấn Phố Thành
Mỹ Tú, phường Mỹ Tú, quận Nam Tế Liêm, thành phố Hà Nội

Ông/bà:

Ông/bà:

Tiến hành làm việc về nội dung sau ⁽¹⁾: *làm việc liên quan đến nội dung từ
từ Thủ tướng Giang Sinh năm 1968 HKTT tại: Khu ủy thị trấn Phố Thành
Mỹ Tú, phường Mỹ Tú, quận Nam Tế Liêm, thành phố Hà Nội
bà và của Ông La Thanh Khoa từ của Ông La Thanh Khoa vì phạm
chức vụ hân nhân mặt và mặt đáng. Cơ quan điều tra Công an
huyện Việt Yên đề nghị Ông La Thanh Khoa cung cấp mặt sẽ nội
dung như sau:*

1. bà Anh có mối quan hệ tình cảm với Ông Khoa hay không, từ khi nào?
bà Anh có kết hôn với Ông Khoa hay không, có con với Ông

KẾT QUẢ LÀM VIỆC

*với Ông Khoa hay không, đề nghị Ông Khoa cung cấp giấy khai sinh của con
Ông?*

Tại đó: Ông Khoa trước đây có quan hệ quen biết với bà Anh
sau đó đến đến có con riêng với bà Anh là con trai sinh
sinh ngày 20/7/2015. Ông Khoa không từ chối kết hôn với
không sống chung với bà Anh đến khi đến đến tại Ông Khoa
và bà Anh cũng không sống chung với nhau. Ông Khoa từ ngày 6/2016
Ông Khoa và ở với sinh hoạt tại Ông Khoa Khoa Ông tại Văn Cơ 4
xã Văn Trung, huyện Việt Yên tỉnh Bắc Giang. Ông Khoa không
từ chối kết hôn với bà Anh và không có con với gia
đình bà Anh.

2. Ông Choa do biết Ông Choa và bà Anh có cùng sống chung với nhau, cũng như xây dựng gia đình hạnh phúc, có tài sản chung vợ chồng hay không (mảnh đất 70,5 m² ở phường Đại Phúc thành phố Bắc Ninh, tỉnh Bắc Ninh do ai đứng là mua, hiện đứng tên là Trần Khánh - người đại diện pháp luật từ trước là Trần Văn Thọ).
Tư lờ: Ông Choa và bà Anh sống chung, nhưng có tài sản chung. Về mảnh đất nơi trên là do 1 nền của bà Trần Thị Anh là 10 mua ở cùng tập con trai của bà Anh là Trần Khánh do bà Anh mua ở tỉnh Lạng Sơn, làm ông Choa ở Bắc Ninh không biết nên ông Choa đứng ra làm người giám hộ theo pháp luật cho cháu Trần Khánh. Khi xây dựng nhà do còn ít tiền phải vay mượn để xây dựng nhà trên mảnh đất nơi trên nên bà Anh có vay của Ông Trần Văn Quang, sinh năm 1962, trú tại Quê ở Ninh Sơn, Việt Yên, Bắc Giang là bạn của Ông Choa và vay của anh Nguyễn Văn Thọ, là cháu của Ông Choa 200.000.000 đồng (hai trăm triệu đồng) để xây dựng. Sau đó đến năm 2018 do không có tiền trả nợ cho Ông Quang đã cắt thủ nên bà Anh do vì bận cần nhà trên để tự ở.

Biên bản làm việc kết thúc hồi 10 giờ 30 ngày 10 tháng 1 năm 2024.

Biên bản này đã đọc cho những người có tên trên nghe, công nhận đúng và ký tên xác nhận dưới đây.

Người Tham gia (2)

Người lập biên bản (3)

Trần Khánh Hòa

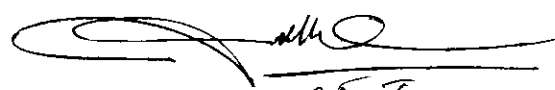
Nguyễn Thị Tuấn

(1) Ghi rõ nội dung làm việc
(2) Người, cơ quan, tổ chức cung cấp thông tin hoặc người tham gia tố tụng...
(3) Người lập biên bản.

CỘNG HÒA XÃ HỘI CHỦ NGHĨA VIỆT NAM
Độc lập - Tự do - Hạnh phúc

BIÊN BẢN LÀM VIỆC

Về nội dung ⁽¹⁾: Xác minh nội dung khai báo từ cơ sở của bà Đào Thị Hồng Giang, sinh 1968, HCTT: Chi phố Thanh Mỹ Tú, P. Mỹ Tú, Quận Nam Từ Liêm, Hà Nội

Hồi 11 giờ 30 ngày 6 tháng 01 năm 2024 tại Thôn Văn Cốc 4, xã Văn Trung, huyện Việt Yên, tỉnh Bắc Giang

Chúng tôi gồm:

Ông/bà: Nguyễn Đức Toàn

Chức danh tư pháp/Chức vụ: Cán bộ

thuộc Cơ quan CMT, Công an huyện Việt Yên, Bắc Giang

Ông/bà: La Thanh Hiệp, sinh năm 1989, HCTT: Chi phố Thanh Mỹ Tú, phường Mỹ Tú, Quận Nam Từ Liêm, thành phố Hà Nội

Ông/bà:

Ông/bà:

Tiến hành làm việc về nội dung sau⁽¹⁾: Bà Đào Thị Hồng Giang, sinh năm 1968, HCTT: Chi phố Thanh Mỹ Tú, phường Mỹ Tú, Quận Nam Từ Liêm, thành phố Hà Nội từ vụ của ông Khoa từ cơ sở ông Khoa vì phạm chế độ hôn nhân mà vợ, mẹ chồng. Cơ quan điều tra Công an huyện Việt Yên đề nghị Ông La Thanh Hiệp cùng đơn vị nghiên cứu sau

1. Anh Khoa cho biết anh làm việc tại cây xăng Khoa Giang từ thời điểm nào? Anh có sinh sống tại cây xăng Khoa Giang hay không?

KẾT QUẢ LÀM VIỆC

Tại lời: Anh Hiệp trình bày anh Khoa Cây xăng Khoa Giang do ông La Thanh Khoa (là bố đẻ của anh Hiệp) làm chủ làm việc từ năm 2020. Quá trình làm việc tại Cây xăng thì có ngày anh làm việc, ăn, ngủ lại tại ở Cây xăng, có ngày anh đi về nhà ở thành phố Hà Nội. Trong một tuần có khoảng 04 ngày là anh ở lại Cây xăng

2. Anh Khoa cho biết giữa Ông La Thanh Khoa với bà Đào Thị Anh có mối quan hệ tình cảm gì với nhau, có chung sống với nhau hay không? Ông Khoa có từ chối kết hôn với bà Anh hay không và có ông bố cho gia đình hay không? Ông Khoa với bà Anh có con cùng với nhau hay không?

Tôi là: Anh Hùng cho biết anh Hùng không biết giữa ông Khoa và bà
Tiền Thị Anh có mối quan hệ tình cảm với nhau như thế nào. Anh Hùng
không biết giữa ông Khoa và bà Anh có một người con riêng tên là Khanh.
Từ năm 2020 anh Hùng về gây xáo trộn và phá hủy thấy ông
Khoa và bà Anh chung sống với nhau tại đây, anh Hùng không thấy
ông Khoa từ chối ly hôn kết hôn với bà Anh và cũng không thấy
ông Khoa ông Hùng cho gia đình.

Biên bản làm việc kết thúc hồi 12 giờ 00 ngày 16 tháng 1 năm 2024.

Biên bản này đã đọc cho những người có tên trên nghe, công nhận đúng và ký tên xác nhận dưới đây.

Người Công bố: (2)

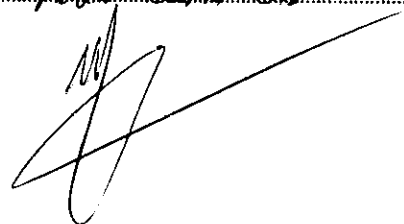
La Thanh Hiệp

Người lập biên bản: (3)

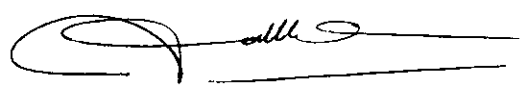
Nguyễn Đức Tuấn

(1) Ghi rõ nội dung làm việc
(2) Người, cơ quan, tổ chức cung cấp thông tin hoặc người tham gia tố tụng...
(3) Người lập biên bản.

CỘNG HÒA XÃ HỘI CHỦ NGHĨA VIỆT NAM
Độc lập - Tự do - Hạnh phúc

BIÊN BẢN LÀM VIỆC

Về nội dung⁽¹⁾: Tục minh pò dụng theo đơn tố cáo của bà Đào Thị Hương Giang
sinh 1968, HKT.T: Đào Phát Thành Mỗ Trì, 1 Mỗ Trì, Nam Từ Liêm, Hà Nội

Hồi 11 giờ 05 ngày 16 tháng 1 năm 2024 tại Thôn Văn Cội 4, xã Văn Trung
huyện Việt Yên, tỉnh Bắc Giang

Chúng tôi gồm:

Ông/bà: Nguyễn Tuấn Toàn

Chức danh tư pháp/Chức vụ: Cán bộ

thuộc Cơ quan CĐĐT, Công an huyện Việt Yên, tỉnh Bắc Giang

Ông/bà: Đào Thị Thoa, sinh năm 1991, HKT.T: Đôn Quốc 2, xã Lương Sơn
huyện Hiệp Hòa, tỉnh Bắc Giang

Ông/bà:

Ông/bà:

Tiến hành làm việc về nội dung sau⁽¹⁾: Bà Đào Thị Hương Giang, sinh 1968
HKT.T: Khu phố Mỗ Trì phát thành Mỗ Trì, phường Mỗ Trì, quận Nam Từ Liêm
thành phố Hà Nội là vợ của ông La Thanh Khoa (còn ông La Thanh Khoa
vì phạm chất độc lùn nhận mức xử, mức chứng Cơ quan điều tra
Công an huyện Việt Yên đề nghị bà Đào Thị Thoa cung cấp các nội
dung sau

1. Bà Thoa hiện tại làm công việc gì, từ thời gian nào
cơ quan hồ sơ về ông La Thanh Khoa?

Tại 13: Hiện tại bà Thoa và chồng có mối quan hệ của chú

KẾT QUẢ LÀM VIỆC

Đào Thị Thoa ở trong Công xã Pháo Giang tại thôn Văn Cội 4, Văn Trung
Việt Yên, Bắc Giang, bà Thoa mở từ năm 2012. Bà Thoa và chồng
làm việc về sinh sống tại của hàng. Chồng của bà Thoa là
anh Nguyễn Thanh Tuấn là cháu của ông La Thanh Khoa.

2. Bà Thoa cho biết quá trình sinh sống và làm việc tại quán tiếp
trong Công xã Pháo Giang chỉ thấy ông Khoa và bà Trần Thị Minh,
cơ quan hồ sơ cấp giấy về phân, có chung sống với nhau tại
cây xăng Pháo Giang hay không? Có tài sản bất động sản công
trả cho gia đình hay không? Có con riêng hay không?

Tại 13: Bà Thoa cho biết quá trình sinh sống và làm việc
tại quán của chú tiếp Công xã Pháo Giang chỉ thấy từ năm

gặp bà Trần Thị Việt, chị Thoa không biết bà Anh là ai, không biết ông
Choa có ở quan hệ tình cảm như thế nào với bà Anh.
Chị Thoa không thấy ông Choa và bà Anh chung sống với nhau
tại đây nữa, chị Thoa không thấy ông Choa từ trước khi
đến bà Anh và cũng không thấy ông Choa công bố cho gia đình.
Chị Thoa có biết, ông Choa có một người con riêng tên là
Khánh và thỉnh thoảng có gặp Khánh ở tại Công xã Khoa Khoa.

Biên bản làm việc kết thúc hồi 11 giờ 30 ngày 16 tháng 1 năm 2014

Biên bản này đã đọc cho những người có tên trên nghe, công nhận đúng và ký tên
xác nhận dưới đây.

Người cung cấp: (2)

Thoa
Đinh Thị Thoa

Người lập biên bản: (3)

Nguyễn Đức Tiến

(1) Ghi rõ nội dung làm việc

(2) Người, cơ quan, tổ chức cung cấp thông tin hoặc người tham gia tố tụng...

(3) Người lập biên bản.

CỘNG HÒA XÃ HỘI CHỦ NGHĨA VIỆT NAM
Độc lập - Tự do - Hạnh phúc

BIÊN BẢN LÀM VIỆC

Về nội dung ⁽¹⁾: Kế hoạch xây dựng theo đơn từ của anh Lê Văn Hùng (sinh năm 1968, HCCTT: Lê Văn Hùng, P. Mê Linh, Nam Từ Liêm, Hà Nội)

Hồi 10 giờ 35 ngày 20 tháng 1 năm 2024 tại Văn Cốc 4, xã Văn Trung, huyện Việt Yên, tỉnh Bắc Giang

Chúng tôi gồm:

Ông/bà: Nguyễn Đức Toàn

Chức danh tư pháp/Chức vụ: Ông/bà

thuộc Cơ quan CSĐT, Công an huyện Việt Yên, Bắc Giang

Ông/bà: Lê Thị Hoa, sinh năm: 1987, HCCTT: Lê Thị Hoa, Trung Sơn, Việt Yên, Bắc Giang.

Ông/bà:

Ông/bà:

Tiến hành làm việc về nội dung sau ⁽¹⁾: làm việc liên quan đến đơn khiếu nại của anh Lê Văn Hùng, sinh năm 1968, HCCTT tại: Văn Cốc 4, xã Văn Trung, huyện Việt Yên, tỉnh Bắc Giang. Đơn khiếu nại của anh Lê Văn Hùng là đơn khiếu nại về việc anh Lê Văn Hùng bị xử phạt vi phạm hành chính về việc không chấp hành quy định của pháp luật về an ninh trật tự. Ông/bà Lê Văn Hùng đã khiếu nại về việc này và yêu cầu cơ quan chức năng xem xét, xử lý. Ông/bà Lê Văn Hùng đã khiếu nại về việc này và yêu cầu cơ quan chức năng xem xét, xử lý.

Tra lời: Ông/bà Lê Văn Hùng đã khiếu nại về việc này và yêu cầu cơ quan chức năng xem xét, xử lý.

KẾT QUẢ LÀM VIỆC

1. Ông/bà Lê Văn Hùng đã khiếu nại về việc này và yêu cầu cơ quan chức năng xem xét, xử lý. Ông/bà Lê Văn Hùng đã khiếu nại về việc này và yêu cầu cơ quan chức năng xem xét, xử lý.

2. Ông/bà Lê Văn Hùng đã khiếu nại về việc này và yêu cầu cơ quan chức năng xem xét, xử lý. Ông/bà Lê Văn Hùng đã khiếu nại về việc này và yêu cầu cơ quan chức năng xem xét, xử lý.

Tra lời: Ông/bà Lê Văn Hùng đã khiếu nại về việc này và yêu cầu cơ quan chức năng xem xét, xử lý.

Vào tối thứ tư là không biết, tôi chưa gặp bà Anh lần nào. Từ công ty tôi cũng chưa gặp bà Anh tại đây lần nào. Bà chỉ biết ông Khoa là là lái hồ Giang trước đó bà có chung sống chung sau đó xảy ra mâu thuẫn giữa ông Khoa và bà Anh nên tôi biết từ Ông gặp từ Ông Ông Khoa có một lần hay thấy ông và bà Anh hay không thì tôi không biết. Hiện tại ở Sài Gòn sống ông Khoa chỉ ở, sinh hoạt một nhà mà không sống chung với ai. Bà chưa biết ông Khoa có một người con sống tên là Mạnh. Anh Mạnh thích trồng cây thì có một tú cây xăng.

Biên bản làm việc kết thúc hồi 11 giờ 00 ngày 16 tháng 1 năm 2024.

Biên bản này đã đọc cho những người có tên trên nghe, công nhận đúng và ký tên xác nhận dưới đây.

110-001 CÔNG CẤP (2)

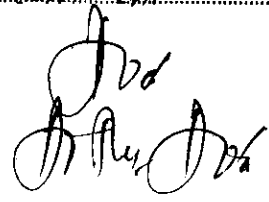

NGƯỜI LẬP BIÊN BẢN (3)

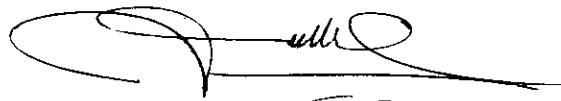

Nguyễn Đức Tuấn.

(1) Ghi rõ nội dung làm việc
(2) Người, cơ quan, tổ chức cung cấp thông tin hoặc người tham gia tố tụng...
(3) Người lập biên bản.

CỘNG HÒA XÃ HỘI CHỦ NGHĨA VIỆT NAM

Độc lập - Tự do - Hạnh phúc

Mẫu TP HT6

Quyển số

Số

Hà Nội, ngày 16 tháng 08 năm 1987
Huyện Quan
Việt Yên
Xã Phương
Văn Trung

CHỨNG NHẬN KẾT HÔN

Họ tên vợ Đào Thị Hương Quang
Sinh ngày 1968
Quê quán Văn Trung Việt Yên Hòa Bắc
Nơi thường trú Văn Trung Việt Yên Hòa Bắc
Nghề nghiệp Giáo viên
Dân tộc Kinh Quốc tịch Việt Nam
Số CMND hoặc Hộ chiếu

Họ tên chồng Lưu Thanh Khoa
Sinh ngày 1950
Quê quán Sông Phong Hiệp Hòa HB
Nơi thường trú Văn Trung Việt Yên Hòa Bắc
Nghề nghiệp Cán bộ
Dân tộc Kinh Quốc tịch Việt Nam
Số CMND hoặc Hộ chiếu

Ngày 16 tháng 08 năm 1987

Chữ ký người vợ

Chữ ký người chồng

CHỨNG NHẬN BẢN SAO ĐÚNG VỚI BẢN CHÍNH
SỐ CHỨNG THỰC 516 QUYỂN SỐ 01 SGTES
Ngày 16 tháng 8 năm 2021
VĂN PHÒNG CÔNG CHỨNG THIÊN LÔNG



CÔNG CHỨNG VIÊN
Vương Thu Huyền



CÔNG CHỨNG VIÊN
Trần Bá Lợi



Số: 89 /CAVY
V/v sao tài liệu

Việt Yên, ngày 17 tháng 01 năm 2024

Kính gửi: UBND Phường Duyên Hải, thành phố Lào Cai, tỉnh Lào Cai

Ngày 11/12/2023 Công an huyện Việt Yên nhận được đơn đề ngày 06/12/2023 của bà Đào Thị Hương Giang, sinh năm 1968, HKTT: Khu tập thể Đài phát thanh Mễ Trì, phường Mễ Trì quận Nam Từ Liêm, thành phố Hà Nội về việc: Bà Giang tố cáo chồng bà là ông La Thanh Khoa, sinh năm 1960 và bà Trần Thị Anh, sinh năm 1982, HKTT: Khu Núi 5, phường Đại Phúc, thành phố Bắc Ninh, tỉnh Bắc Ninh vi phạm chế độ hôn nhân gia đình, có con riêng, chung sống với nhau ở tại Công ty TNHH thương mại dịch vụ Khoa Giang, địa chỉ: thôn Vân Cốc 4, xã Vân Trung, huyện Việt Yên, tỉnh Bắc Giang và ở nhà riêng ở Khu Núi 5, phường Đại Phúc, thành phố Bắc Ninh, tỉnh Bắc Ninh.

Sau khi tiếp nhận đơn, Công an huyện Việt Yên đã tiến hành làm việc với bà Trần Thị Anh trình bày như sau: Năm 2015 bà Anh và ông Khoa đã có con riêng với nhau đó là cháu La Trần Khánh sinh ngày 20/7/2015. Ngày 24/3/2016 UBND Phường Duyên Hải, thành phố Lào Cai, tỉnh Lào Cai đã cấp Giấy khai sinh số 67 cho cháu khánh.

Để có căn cứ giải quyết đơn theo quy định pháp luật, Công an huyện Việt Yên đề nghị UBND Phường Duyên Hải cung cấp bản sao giấy khai sinh và những tài liệu liên quan đến việc đề nghị cấp giấy khai sinh đối với cháu La Trần Khánh./.

Nơi nhận:

- Như trên;
- Lưu: VT, CSHS.

TRƯỞNG CÔNG AN HUYỆN



Thượng tá Nguyễn Văn Giang

CỘNG HÒA XÃ HỘI CHỦ NGHĨA VIỆT NAM
Độc lập - Tự do - Hạnh phúc

BIÊN BẢN LÀM VIỆC

Hồi 15 giờ 50 ngày 17 tháng 01 năm 2014 tại UBND phường
Duyệt Hải - TP. Lào Cai - Lào Cai

Chúng tôi gồm:

Ông/bà: Ông Vũ Quang - Ông Võ Công An huyện Việt
Đu - Lào Cai

Ông/bà: Ông Trần Văn Cường - Phó Chủ tịch UBND
phường Duyệt Hải

Ông/bà: Nguyễn Thị Thanh Thủy - Công chức TP. Lào
Cai - UBND phường Duyệt Hải

Ông/bà:

Ông/bà:

Tiến hành làm việc về nội dung sau: Phục vụ yêu cầu xin
đơn của bà Trần Thị Hương Giang, sinh năm 1968, trú
tại khu tập thể Bà Phác thành Phố Mỏ Mỏ - P. Mỏ Mỏ
- Q. Nam Từ Liêm - TP. Hà Nội Công an huyện Việt
Đu - Lào Cai tiếp xúc làm việc với UBND phường
Duyệt Hải - TP. Lào Cai - Lào Cai để theo dõi
lưu lại quan đầu việc khai sinh và những tư
liên liên quan đến việc đi nghỉ cấp giấy khai
sinh của cháu là Trần Khánh, sinh ngày 20/11/2015
tại UBND phường Duyệt Hải cấp giấy khai sinh
số 67

KẾT QUẢ LÀM VIỆC

UBND phường Duyệt Hải công cấp thông tin
sau khi nhận được Công văn của Công an huyện
Việt Đu, UBND phường Duyệt Hải đã công cấp
cho Công an huyện Việt Đu để làm việc tiếp khai
sinh của cháu là Trần Khánh
Đi với những tư liệu liên quan đến việc đi

ngài cấp giấy khai sinh của cháu là Trần Khánh Tú
hiện nay do UBND phường được tái mở chứng
sơ: tuy ở mới nên chưa cấp sổ hộ khẩu vì
vậy chưa thể cấp cấp cho Công an huyện Việt
xá ngay được. UBND phường được thủ ở xã có
tờ liên hệ qua và gửi đến Công an huyện Việt
xá sau.

(This section contains a large diagonal line drawn across the page, likely indicating a correction or cancellation of the text above.)

Biên bản làm việc kết thúc hồi 16... giờ 15... ngày 11... tháng 04... năm 2014...
Biên bản này đã đọc cho những người có tên trên nghe, công nhận đúng và ký tên
xác nhận dưới đây.

UBND PHƯỜNG DUYÊN HẢI

CÁN BỘ GHI LIÊN LẦN



KT. CHỦ TỊCH
PHÓ CHỦ TỊCH
Hoàng Tân Cường

(Handwritten signature)

Đặng Văn Quang

(Handwritten signature)
Nguyễn Thị Thanh Thủy



GIẤY KHAI SINH
(BẢN SAO)

Họ, chữ đệm, tên: LA TRẦN KHÁNH

Ngày, tháng, năm sinh: 20/7/2015 Ghi bằng chữ: Ngày hai mươi, tháng bảy,
năm hai nghìn không trăm mười lăm

Giới tính: Nam Dân tộc: Kinh Quốc tịch: Việt Nam

Nơi sinh: Bệnh viện Bru điện, thành phố Hà Nội

Quê quán: Hiệp Hòa, Bắc Giang

Số định danh cá nhân: 010215000932

Họ, chữ đệm, tên người mẹ: TRẦN THỊ ANH

Năm sinh: 1982 Dân tộc: Kinh Quốc tịch: Việt Nam

Nơi cư trú: Tổ 22B, phường Duyên Hải, Thành phố Lào Cai, tỉnh Lào Cai

Họ, chữ đệm, tên người cha: LA THANH KHOA

Năm sinh: 1960 Dân tộc: Kinh Quốc tịch: Việt Nam

Nơi cư trú: Tập Thể Đài Phát Thanh Mễ Trì, huyện Từ Liêm, Thành phố Hà Nội

Họ, chữ đệm, tên người đi khai sinh: LA THANH KHOA

Giấy tờ tùy thân: Giấy CMND số 063344216, Công an tỉnh Lào Cai cấp ngày 15/4/2009

Nơi đăng ký khai sinh: UBND Phường Duyên Hải, thành phố Lào Cai, tỉnh Lào Cai

Ngày, tháng, năm đăng ký: 24/03/2016

NGƯỜI KÝ GIẤY KHAI SINH

(Đã ký)

Phạm Thúy Hồng

TỈNH LÀO CAI
THÀNH PHỐ LÀO CAI
UBND PHƯỜNG DUYÊN HẢI
Số: 01/GKS-BS

Sao từ Sổ đăng ký khai sinh
Duyên Hải, ngày 17 tháng 01 năm 2024

NGƯỜI KÝ

Phó Chủ tịch UBND phường



Hoàng Tân Cường

Chú thích:

(1) Ghi theo số trong Sổ đăng ký khai sinh.

(2) Ghi tên cơ quan cấp bản sao Giấy khai sinh.

(3) Ghi theo số trong Sổ theo dõi việc cấp bản sao của cơ quan cấp bản sao Trích lục hộ tịch.

(4) Tùy theo cách thực hiện, ghi rõ căn cứ cấp bản sao từ: "Sổ đăng ký khai sinh" hoặc "Cơ sở dữ liệu hộ tịch điện tử".

GIẤY KHAI SINH

Họ, chữ đệm, tên:

LA TRẦN KHANE

Ngày, tháng, năm sinh: 20/7/2015 ghi bằng chữ:

Ngày hai mươi tháng bảy năm hai nghìn không trăm mười lăm

Giới tính:

Nam

Dân tộc:

Kinh

Quốc tịch:

Việt Nam

Nơi sinh:

Bệnh viện Bưu điện Hà Nội

Quê quán:

Hiệp Hòa, Bắc Giang

Số định danh cá nhân:

Họ, chữ đệm, tên người mẹ:

TRẦN THLANH

Năm sinh:

1982

Dân tộc:

Kinh

Quốc tịch:

Việt Nam

Nơi cư trú:

16/26 phường Duyên Hải, Thành phố Lào Cai, Tỉnh Lào Cai

Họ, chữ đệm, tên người cha:

LA THANH KHON

Năm sinh:

1990

Dân tộc:

Kinh

Quốc tịch:

Việt Nam

Nơi cư trú:

Trại hè đại phát thanh Mễ Trì huyện Từ Liêm, Thành phố Hà Nội

Họ, chữ đệm, tên người đi khai sinh:

TRẦN THIANH

Giấy tờ tùy thân:

CMND số 00344215 do Công an tỉnh Lào Cai cấp ngày 15/4/2009

Nơi đăng ký khai sinh:

Thị trấn Lào Cai, Phường Duyên Hải, Thành phố Lào Cai, Tỉnh Lào Cai

Ngày, tháng, năm đăng ký:

15/4/2009

GIẤY KHAI SINH

Chức vụ của người khai sinh

Nội dung thay đổi và cơ sở pháp lý	Xác nhận của cơ quan có thẩm quyền

CỘNG HÒA XÃ HỘI CHỦ NGHĨA VIỆT NAM
Độc lập - Tự do - Hạnh phúc

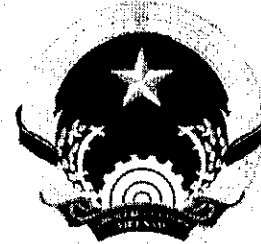

GIẤY CHỨNG NHẬN
QUYỀN SỬ DỤNG ĐẤT

QUYỀN SỞ HỮU NHÀ Ở VÀ TÀI SẢN KHÁC GẮN LIÊN VỚI ĐẤT

I. Người sử dụng đất, chủ sở hữu nhà ở và tài sản khác gắn liền với đất

Ông NGUYỄN VĂN NĂM

Sinh năm: 1963, số giấy CMND 125 686 680

Địa chỉ thường trú: phường Đại Phúc - thành phố Bắc Ninh - tỉnh Bắc Ninh

Người cấp
KHOA
Đào Thị Hương Giang

CC 278998

Người được cấp Giấy chứng nhận không được sửa chữa, tẩy xóa hoặc bổ sung bất kỳ nội dung nào trong Giấy chứng nhận; khi bị mất hoặc hư hỏng Giấy chứng nhận phải khai báo ngay với cơ quan cấp Giấy.



II. Thửa đất, nhà ở và tài sản khác gắn liền với đất

1. Thửa đất:

- a) Thửa đất số: 136 . tờ bản đồ số: 46
- b) Địa chỉ: phường Đại Phúc, thành phố Bắc Ninh, tỉnh Bắc Ninh
- c) Diện tích: 70.5 m², (bằng chữ: Bảy mươi phẩy năm mét vuông)
- d) Hình thức sử dụng đất: Sử dụng riêng
- d) Mục đích sử dụng: Đất ở tại đô thị
- e) Thời hạn sử dụng: Lâu dài
- g) Nguồn gốc sử dụng: Công nhận QSDĐ như giao đất có thu tiền sử dụng đất

2. Nhà ở: -/-

3. Công trình xây dựng khác: -/-

4. Rừng sản xuất là rừng trồng: -/-

5. Cây lâu năm: -/-

6. Ghi chú:

III. Sơ đồ thửa đất, nhà ở và tài sản khác gắn liền với đất

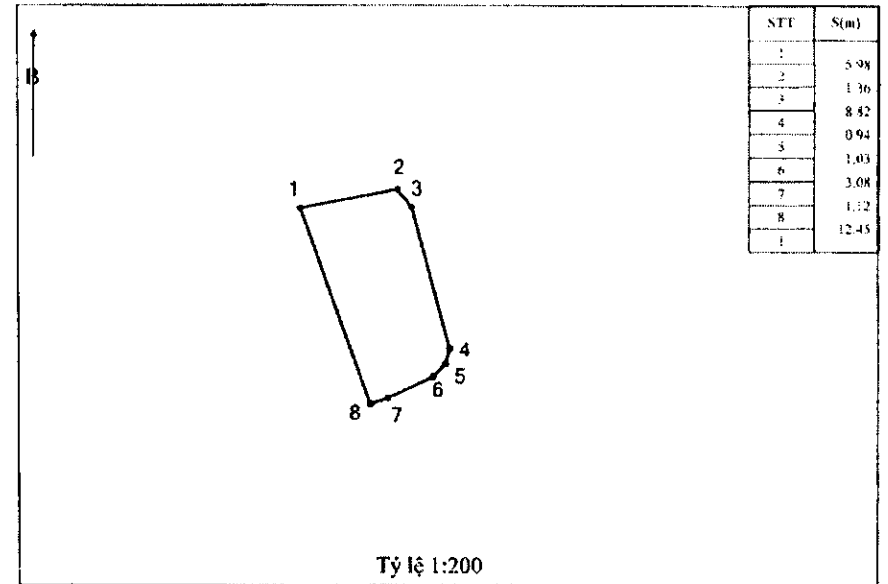

Bắc Ninh, ngày 02 tháng 02 năm 2016
SỞ TÀI NGUYÊN VÀ MÔI TRƯỜNG TỈNH BẮC NINH



K.T. GIÁM ĐỐC
 PHÓ GIÁM ĐỐC
 NGUYỄN NGỌC SƠN

Số vào sổ cấp GCN: CS.06/155

IV. Những thay đổi sau khi cấp Giấy chứng nhận

Nội dung bổ sung, thay đổi và cơ sở pháp lý	Xác nhận của cơ quan có thẩm quyền
Chuyển nhượng cho ông La Trần Khánh, sinh năm 2015, địa chỉ: Phường Duyên Hải, TP.Lào Cai, tỉnh Lào Cai (Người đại diện theo pháp luật: Bồ đề La Thanh Khoa, sinh năm 1960, CMND số 011865052, địa chỉ: TT Đài Phát thanh Mễ Trì, Từ Liêm, Hà Nội) theo hồ sơ số 715 ngày 01/11/2016.(Trang SDC: 63, DPT 13)/.	Ngày 07/11/2016 GIÁM ĐỐC NGUYỄN VŨ KIẾN

THỐNG KÊ TÀI LIỆU

(Kèm theo Công văn số 109/CAVY ngày 18/01/2024 của Công an huyện Việt Yên)

1. Đơn tố cáo của bà Đào Thị Hương Giang (02 tờ).
2. Biên bản làm việc đối với bà Đào Thị Hương Giang, lập ngày 06/01/2024 (02 tờ).
3. Biên bản làm việc đối với bà Trần Thị Anh, lập ngày 14/01/2024 (03 tờ).
4. Biên bản làm việc đối với ông La Thanh Khoa, lập ngày 16/01/2024 (01 tờ).
5. Biên bản làm việc đối với ông La Thanh Hiệp, lập ngày 16/01/2024 (01 tờ).
6. Biên bản làm việc đối với bà Đinh Thị Thoa, lập ngày 16/01/2024 (01 tờ).
7. Biên bản làm việc đối với bà Đỗ Thị Hòa, lập ngày 16/01/2024 (01 tờ).
8. Giấy chứng nhận kết hôn (bản sao công chứng).
9. Công văn số 89/CAVY ngày 17/01/2024 của Công an huyện Việt Yên
10. Biên bản làm việc đối với ông Hoàng Tâm Cường, bà Nguyễn Thị Thanh Thủy, lập ngày 17/01/2024 (01 tờ).
11. Giấy khai sinh của cháu La Trần Khánh (bản sao).
12. Giấy khai sinh của cháu La Trần Khánh (bản phô tô).
13. Giấy chứng nhận quyền sử dụng đất, thửa đất 136, tờ bản đồ số 46, diện tích 70.5m² (bản phô tô).

CÁN BỘ THỐNG KÊ

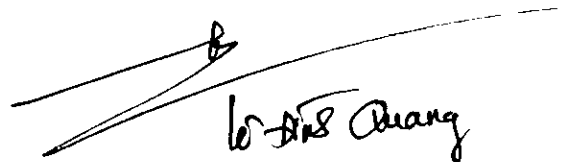

Lê Thị Hương